

## ADÁSVÉTELI SZERZŐDÉS

### 1. rész: 1 db új Flygt NT 3153.182 431 típusú szennyvízszivattyú szállítása

SAP szerződés száma: 4601000275

amely létrejött egyrészről a

#### DMRV Duna Menti Regionális Vízmű Zártkörűen Működő Részvénytársaság

Székhely: 2600 Vác, Kodály Zoltán út 3.  
Számalküldési cím: Nemzeti Üzleti Szolgáltató Zrt., 6001 Kecskemét, Pf. 701.  
Cégjegyzékszám: 13-10-040189  
Számvevő pénztárcát: MBH Bank Nyrt.  
Bankszámlaszám: 10103898-01000945-01000006  
Adószám: 10863877-2-44  
Statisztikai számjel: 10863877-3600-114-13  
Képviseli: Bendik Bernadett vezérigazgató önállóan,

mint Vevő, a továbbiakban **Vevő**

másrészről a

#### Xylem Water Solutions Magyarország Korlátolt Felelősségű Társaság

Székhely: 2045 Törökbálint, Tópark utca 9.  
Levelezési cím: 2045 Törökbálint, Tópark utca 9.  
Számla benyújtási cím: 2045 Törökbálint, Tópark utca 9.  
Cégjegyzékszám: Cg. 13-09-069054  
Adószám: 10489299-2-13  
Közösségi adószám: HU10489299  
Számvevő pénztárcát: ING Bank N.V. Magyarországi Fióktelepe  
Bankszámlaszám: 13700016-07583001-00000000  
IBAN szám: HU33137000160758300100000000  
Képviseli: Bihary Béla ügyvezető önállóan,

mint Eladó, a továbbiakban **Eladó**, a továbbiakban Vevő és Eladó együtt: Felek között az alulírott napon és helyen, az alábbi feltételekkel:

### 1. A SZERZŐDÉS LÉTREJÖTTÉNEK ELŐZMÉNYE

1.1. A Vevő „**Szennyvízszivattyúk beszerzése - DBR**” tárgyban, a 2015. évi CXLI. törvény (továbbiakban: Kbt.) 107. § (7) bekezdése szerint felállított dinamikus beszerzési rendszerben (a továbbiakban: DBR) indított „**4 db szennyvíz szivattyú beszerzése a DMRV Zrt. részére**” tárgyú ajánlattételi felhívás keretében (továbbiakban: szerződés) négy részes közbeszerzési eljárást folytatott le (EKREKR001725212025) a Kbt. Második Része, valamint a közszolgáltatók közbeszerzéseire vonatkozó sajátos közbeszerzési szabályokról szóló 307/2015 (X. 27.) Kormányrendelet alapján (továbbiakban: „Közbeszerzési Eljárás”).

Az Eladó ajánlata alapján, és Vevő 2025.10.07. napján megküldött, a DBR ajánlattételi szakaszában lefolytatott Közbeszerzési eljárás eredményéről szóló összegezése értelmében az Eljárás 1. részének nyertese az Eladó lett.

1.2. A Felek jelen Szerződést az ajánlati felhívás, a közbeszerzési dokumentumok és a nyertes ajánlat tartalmának megfelelően kötik meg. Az Eladó kijelenti, hogy a jelen Szerződésben vállaltak teljesítéséhez megfelelő kapacitással rendelkezik és vállalja azok legjobb tudása szerinti, magas szintű elvégzését, a jelen Szerződésben meghatározott feltételek, a vonatkozó jogszabályok, szabványok, előírások maradéktalan betartása szerint. Az Eladó tudomásul veszi, hogy a jelen Szerződésben meghatározott Termék beszerzéséhez a Vevőnek kiemelt érdeke fűződik: a Szerződés teljesítésének kiemelt szerepe van Vevő közszolgáltatói feladatainak ellátásban, a fogyasztók folyamatos és biztonságos ivóvízellátása, biztonságos szennyvízelvezetése/kezelése, az ellátási területen lévő közterületek tervezett, illetve

rendkívüli igénybevételének minimalizálása, a szolgáltatási színvonal fenntartása szempontjából.

1.3. Az Eladó kötelezettséget vállal arra, hogy a minőségbiztosítás ügyét kiemelten kezeli és ezt alvállalkozóitól, beszállítóitól is megköveteli. A velük kötendő szerződésekben hasonló értelmű feltételeket szab, és intézkedéseivel általában a Vevői bizalom erősítésére és a nem megfelelés kockázatának csökkentésére törekszik.

1.4. A Szerződés részét képező dokumentumok

A Felek megállapodnak, hogy az alábbi dokumentumok – a Szerződéshez történő fizikai csatolásuk hiányában is – a Szerződés elválaszthatatlan részét képezik, valamint az Eladó tevékenységét a következő dokumentumokban rögzített feltételek szerint végzi el:

1. számú melléklet: LCC táblázat
2. számú melléklet: Műszaki leírás
3. számú melléklet: Alvállalkozókkal kapcsolatos nyilatkozatok
4. számú melléklet: Szállító hiánytalan Ajánlata

1.5. A Felek megállapodnak, hogy ellentmondás esetén az alábbi sorrendben veszik figyelembe a dokumentumokat:

1. Jelen Adásvételi Szerződés
2. Ajánlati felhívás (adott esetben a módosításokkal és kiegészítő tájékoztatásokkal együtt)
3. Ajánlati felhívást kiegészítő közbeszerzési dokumentumok (adott esetben a módosításokkal és kiegészítő tájékoztatásokkal együtt)
4. Eladó Ajánlata

1.6. Felek a Kbt. 131. § (2) bekezdésére tekintettel a következőkben határozzák meg a nyertes ajánlat azon fő elemeit, amelyek értékelésre kerültek a közbeszerzési eljárás értékelési szempontjai alapján (értékelési szempontok részletesen a közbeszerzési dokumentumban meghatározva):

Értékelési szempont Ajánlati elem (vállalás)

1. Életciklus-költség: 18.125.568,- Ft
2. Az ajánlatkérő által előírt 12 hónap jótálláson felül megajánlott többletjótállás (minimum 0 hónap maximum 12 hónap): 12 hónap

1.7. Az Eladó a Kbt. 142.§ (1) bekezdésében foglaltak ismeretére és elfogadására tekintettel tette meg ajánlatát, erre tekintettel amennyiben fenti, 1.6. pontban szereplő minőségi értékelési szempontokra tett megajánlások nem kerülnek betartásra a szerződés teljesítése során, Eladó ajánlatában és a szerződésben foglaltak szerint, Eladó súlyos szerződésszegést követ el.

## **2. A SZERZŐDÉS TÁRGYA**

2.1. A Vevő megvásárolja, Eladó pedig eladja a szerződés 1. mellékletét képező LCC táblázatban meghatározott Terméket (a továbbiakban: Termék) a Műszaki leírás szerint. Felek rögzítik, hogy a teljesítés a tulajdonjog- és birtokátruházáson túlmenően a Termék szállítására is kiterjed.

2.2. Az Eladó kötelezettsége a szivattyúk Vevő által a 3.3. pontban meghatározott átadási ponton történő átadása.

2.3. Az Eladó a jelen szerződés szerinti valamennyi kötelezettségét a szerződésben rögzített ellenérték (a továbbiakban: Vételár) ellenében végzi.

2.4. (Közös ajánlattétel esetén) Közös ajánlattevőként szerződő Eladók a jelen szerződés aláírásával a szerződés teljes tartalmának teljesítéséért egyetemleges kötelezettséget vállalnak.

### 3. A TELJESÍTÉS HATÁRIDEJE ÉS HELYE

- 3.1. Az Eladó az 1. részben megajánlott Termék jelen szerződés 4.7. pontja szerinti átadását a jelen szerződés hatálybalépésétől számított maximum **56 naptári napon** belül köteles teljesíteni.
- 3.2. Az Eladó előteljesítésre jogosult. A szállítás időpontjáról, így az előteljesítésről is, Eladó a Vevőt köteles legalább 5 munkanappal korábban írásban értesíteni. A szállításnak 07-14 óra közötti időszakban kell megtörténnie, kizárólag munkanapokon.
- 3.3. A teljesítés helyei (átadási pont)

1. rész: 2000 Szentendre, Kalászi út 4.; DMRV Zrt. KGO - Szentendre Területi Raktár

### 4. A FELEK JOGAI ÉS KÖTELEZETTSÉGEI

- 4.1. Az Eladó a Terméket az előírt darabszámban a jelen Szerződésben és mellékleteiben meghatározott specifikációnak megfelelően, határidőben leszállítja a 3.3. pontban megjelölt teljesítési helyre. A Vevő a többletmennyiség átvételét jogosult megtagadni.
- 4.2. Az Eladó a szerződés tárgyát képező Terméket új, rendeltetésszerű használatra alkalmas állapotban, gyári csomagolásban köteles átadni. Emellett Eladó köteles a Terméket úgy csomagolni, hogy azokat semmilyen sérülés ne érje.
- 4.3. Az Eladó a Terméket harmadik személy bármely jogától vagy igényétől mentesen köteles szolgáltatni, kötelezettséget vállal továbbá arra, hogy a leszállított Termék a rendeltetésszerű használatra és Vevő céljaira minden tekintetben alkalmas.
- 4.4. Az Eladó kijelenti, hogy rendelkezik valamennyi, a szerződéskötést megelőző Közbeszerzési Eljárásban általa megajánlott és jelen Szerződés tárgyát képező termék magyarországi forgalomba hozatalához és a Termék Szerződés szerinti felhasználhatóságához szükséges dokumentummal / igazolással / tanúsítvánnyal / gyártói megfelelőségi nyilatkozattal (e pont körében a továbbiakban: dokumentum), és vállalja, hogy a dokumentumok érvényességét és hatályosságát a szerződés teljesítésének teljes időtartama alatt biztosítja.
- 4.5. Amennyiben a Terméket vonatkozó bármely szükséges dokumentum érvényessége bármikor, a Szerződés hatálya alatt lejárna, úgy Eladó saját költségére és veszélyére beszerzi az új, érvényes dokumentumot - még az érintett dokumentum lejáratát előtt -, és az új dokumentumot haladéktalanul benyújtja a Vevő részére. Ellenkező esetben a Vevő eláll a szerződéstől, és él a szerződésben, szerződésszegés esetén alkalmazható kikötött szankciókkal.
- 4.6. Az Eladó a teljesítéshez szükséges valamennyi érvényes és hatályos hatósági (pl. NNK, OTH) engedéllyel rendelkezik, és a jelen szerződés hatálya alatt azokkal folyamatosan rendelkezni fog a megajánlott Termék tekintetében.
- 4.7. Az Eladó akkor teljesít, ha a Műszaki leírásban foglaltaknak mindenben megfelelő Termék (Vevő igénye esetén a Termék minőségét tanúsító, illetve származást igazoló okmányokkal együtt) a Vevő 3.3. pontban meghatározott telephelyére, a megrendelés szerint leszállítja, a 4.10. pontban foglaltak szerint.
- 4.8. A Vevő biztosítja Eladó jelen szerződés teljesítésében közreműködő szakembereinek a teljesítés helyszínére történő belépését, továbbá a teljesítés helyén történő munkavégzését a teljesítéshez szükséges mértékig és időtartamban.
- 4.9. A lerakodás és a teljesítés helyszínén történő átadás Eladó kötelezettsége. Az Eladó köteles a lerakodáshoz és átadáshoz a megfelelő személyi, illetve tárgyi feltételeket biztosítani.

#### 4.10. Mennyiségi és minőségi átvétel:

- 4.10.1. Az Eladó köteles a Termékhez mellékelni az adott Termékre vonatkozó, annak rendeltetésszerű használatához szükséges valamennyi alkatrészt és tartozékot.
- 4.10.2. Az Eladó az átadás-átvétel során az alábbi dokumentumok átadására köteles 1 eredeti, 1 másolati pld. papír alapon, 1 pld. elektronikus formátumban:
- CE minősítés,
  - szivattyúra vonatkozó magyar nyelvű Gépkönyv,
  - magyar nyelvű Kezelési és karbantartási utasítás,
  - Katalógus, melynek tartalmaznia kell: alkalmazási terület, teljesítmény görbe, Q-H görbe, teljesítmény görbe, hatásfok görbe (hidraulikai és együttes hatásfok), szabályozott jelleggörbe, villamos motor adat, szerkezeti anyag, környezetre vonatkozó adat, szállított közegre vonatkozó adat, méretraajz, tömeg, alkatrészjegyzék, robbantott ábra,
  - a Termék rendeltetésszerű használatához szükséges valamennyi dokumentum, így különösen a kezelési (használati) útmutatót, forgalomba hozatalra vonatkozó okmányok;
  - a jótállásra vonatkozó okmányok,
  - szállítólevél,
  - műbizonylat
  - megfelelőségi nyilatkozat
  - Vevő igénye esetén a Termék minőségét tanúsító, illetve származást igazoló további okmányok.
- 4.10.3. Külön dokumentációban minden szivattyú típusához csatolnia kell a gyártási évet, a legfontosabb kopó alkatrészek listáját cikkszámokkal. A dokumentáció tartalmazzon minden adatot, ami szükséges a garanciális időszak utáni javítási és karbantartási munkák elvégzéséhez, az alkatrészek megrendeléséhez.
- 4.10.4. A Termék átadásakor a Vevő csak mennyiségi ellenőrzést végez, amelynek megtörténtét a szállítólevél aláírása tanúsítja. Az átadás-átvétel időpontjában a Felek közösen ellenőrzik a Termék szemmel látható tulajdonágait, és azok szerződésszerűségét. A Vevő nem köteles vizsgálni a Termék azon tulajdonságait, amelyek minősége tanúsításra kerül a szerződés 4.10.2. pontjában felsorolt dokumentumokkal. Minden egyes átadásra kerülő csomagot, rakományt úgy kell címkézni és megjelölni, hogy a tartalmuk felnyitás nélkül megállapítható legyen.
- 4.10.5. A Felek a Termék átadás-átvételét Szállítólevél aláírásával igazolják. A Vevő képviseletében arra jogosult által aláírt szállítólevél a számla mellékletét képezi.
- 4.10.6. A Szállítólevélnek tartalmaznia kell:
- az átadás-átvétel időpontját,
  - Vevő megnevezését és székhelyét,
  - Eladó megnevezését és székhelyét,
  - Vevő SAP Szerződés számát,
  - az átadott Termék megnevezését,
  - az átadott Termék egyedi azonosítóját,
  - az átadott Termék mennyiségét,
  - az Eladó és a Vevő megbízottjának olvasható nevét és aláírását bélyegzővel.
- 4.10.7. A Terméket az előírásnak megfelelően tárolt, illetve a szokásos módon csomagolt állapotban kell átadni, a Termék telepítéséhez/üzembehelyezéséhez szükséges alkatrészekkel, tartozékokkal.
- 4.10.8. Amennyiben az átadás-átvétel során mennyiségi hiány vagy látható minőségi hiba állapítható meg, akkor az átvételt a Vevő visszautasítja. Az átvétel visszautasításáról a Vevő „Nem megfelelőségi jegyzőkönyvet” készít, amely tartalmazza legalább a következőket:
- a Jegyzőkönyv felvételének időpontját és helyszínét,

- Vevő megnevezését és székhelyét,
- Eladó megnevezését és székhelyét,
- az átvétel megtagadásának indokát,
- azon termékek megnevezését, mennyiségét, gyári azonosítóját, amelyek átvételét a Vevő megtagadta,
- a Vevő megbízottjának olvasható nevét és aláírását.

A „Nem megfeleléségi jegyzőkönyvet” a Vevő haladéktalanul eljuttatja az Eladónak.

Az átvétel visszautasítása esetén az Eladó a hiányt 5 munkanapon belül, saját költségén köteles pótolni, illetve a hibás Terméket kicserélni. Amennyiben ezen időpontra a jelen szerződés 3.1. pontjában rögzített határidőn túl kerül sor, a Vevő a késedelem esetére előírt, jelen szerződés 7. pontja szerinti jogkövetkezményeket alkalmazza. Amennyiben a megismételt átadás-átvétel is sikertelen, a Vevő jogosult a meghíúsulás jelen szerződés szerinti jogkövetkezményeit alkalmazni.

4.10.9. A Felek kifejezetten rögzítik, hogy az átadás-átvétel során csak és kizárólag a szemmel látható jellemzőket ellenőrzik. Ennek alapján a szállítólevél Vevő általi aláírása nem jelenti a hibás teljesítéssel kapcsolatos bármely igényről való teljes, vagy részleges lemondást, a hiány- és hibamentes teljesítés igazolását, különösen a Termék szemmel nem látható hiányosságai tekintetében, illetve mindazon követelmények esetén, melyre a műszaki leírásban követelmény került meghatározásra, de mérésre nem került sor a mennyiségi átvétel során. A Vevő részéről a Vételár vagy bármely Vételár-részlet hiba felfedezése előtti esetleges kifizetése nem jelenti annak elismerését, hogy a Termék a jelen szerződésben meghatározott feltételeknek megfelelőek voltak. Bármilyen nem szerződésszerű teljesítés jogfenntartás nélküli elfogadása a Vevő részéről nem jelent joglemondást azon igényről vagy igényekről, amelyek a Vevőt az Eladó szerződésszegése következményeként megilletik.

4.11. A Felek rögzítik, hogy a kárveszély az adott Termék 4.7. pont szerinti átadás-átvételének napján száll át Eladóról a Vevőre.

4.12. Az Eladó köteles a rendeltetésszerű használathoz szükséges valamennyi – jelen szerződésben vagy Közbeszerzési Eljárás során kifejezetten nem említett, de a szakmai szokások szerint a kifogástalan teljesítéshez kapcsolódó – szolgáltatás biztosítására.

4.13. A Vevő a Termék minőségi ellenőrzését a helyszíni átvételt követően, a beüzemelésig, a Termék megbontása nélkül végzi el. Amennyiben bármely termék minőségi szempontból nem felel meg a jelen szerződésben, az 1. sz. mellékletében (LCC táblázat), a Műszaki leírásban, valamint a vonatkozó jogszabályokban, szabványokban foglalt előírásoknak, úgy Vevő jogosult a jelen szerződés szerinti jogainak érvényesítésére.

4.14. Vevő fenntartja magának a jogot, hogy a megrendelés teljesítését követő 15 napon belül a megajánlott üzemi paraméterek valóságával kapcsolatos kétség felmerülése esetén a szivattyúkon, nem Vevőtől független szervezeténél, jegyzőkönyvezett, érvényes kalibrálással rendelkező próbapadon bemérést hajtson végre.

Amennyiben a leszállított szivattyú(k) vízszállításban és emelőmagasságban negatív irányban átlépi/átlépnek az Eladó által megadott vonatkozó paraméterekhez képest 5% -os mértéket úgy, akkor ezt a Vevő súlyos szerződésszegésnek minősíti. Ez esetben Vevő az ellenérték kifizetését nem teljesíti, felszólítja Ajánlattevőt a szivattyú(k) saját költségén való elszállítására, valamint fenntartja a jogot a hibás teljesítési kötbér/meghiúsulási kötbér érvényesítésére Ajánlattevővel szemben. Ezen felül Eladó köteles a vizsgálat igazolt költségét is viselni.

- 4.15. Vevő vállalja, hogy a leszállított szivattyú(ka)t 6 hónapon belül dokumentáltan beépíti, mely eseményhez Eladó jelenlétét igény szerint biztosítja. Vevő a teljesítésigazolást a beépítést követő 5 munkanapon belül állítja ki és küldi meg Eladónak.
- 4.16. A szivattyú beépítése a Vevő feladata és költsége.
- 4.17. Amennyiben Vevőnek felróható okból a 4.15. pontban meghatározott időtartam lejártáig nem kerül beépítésre a szivattyú, Eladó jogosult a számláját kiállítani, Vevő pedig köteles az érintett termék(ek) ellenértékét kiegyenlíteni.
- 4.18. Ezenfelül a Vevő biztosítja, hogy a megrendelt szivattyú vonatkozásában az Eladó részt vegyen a beépítésen, helyszínen (ha indokoltnak találja).
- 4.19. Az Eladó részéről alvállalkozók és egyéb közreműködők igénybevételére a Kbt. 138. §-ában meghatározottak szerint jogosult. Az Eladó a szerződés teljesítésének időtartama alatt köteles előzetesen a Vevőnek valamennyi olyan alvállalkozót bejelenteni, amely részt vesz a szerződés teljesítésében, és – ha a megelőző Közbeszerzési Eljárásban az adott alvállalkozót még nem nevezte meg – a bejelentéssel együtt nyilatkozni vagy az érintett alvállalkozó nyilatkozatát benyújtani arról is, hogy az általa igénybe venni kívánt alvállalkozó nem áll a megelőző Közbeszerzési Eljárásban előírt kizáró okok hatálya alatt.

## 5. VÉTELÁR, FIZETÉSI FELTÉTELEK

- 5.1. Az Eladó a szerződést az alábbi, teljes mennyiségre vonatkozó teljes Vételár ellenében teljesíti:

Összesen nettó vételár: 2.765.764,- Ft  
ÁFA (27%): 746.756,- Ft  
Összesen bruttó vételár: 3.512.520,- Ft

- 5.2. Az 5.1. pont szerinti teljes Vételár (figyelemmel a Termék egységárára is) magyar forintban (HUF) kerül kiszámlázásra, mely tartalmazza a szerződés teljesítése során a teljesítés helyszínén a Vevő részére történő átadásig felmerülő valamennyi költséget, különös tekintettel a Termék telepítéséhez/üzembe helyezéséhez szükséges alkatrészek és tartozékok ellenértékére is.
- 5.3. Az Eladó semmilyen jogcímen nem léphet fel további költség- vagy díjigénnyel a Vevővel szemben. Fenti ellenérték a szerződés időtartama alatt semmilyen jogcímen nem emelhető, beleértve a devizaárfolyam változás hatását is. Az ÁFA mértéke a törvényi szabályozásnak megfelelően változhat.
- 5.4. Az Eladó nem jogosult a jelen szerződés feltételeinek – így különösen a Vételárnak – a módosítását vagy bármely ellenérték Vevővel szembeni felszámítását kérni bármely devizaárfolyam változására, finanszírozási kockázat megváltozására vagy bármely makrogazdasági hatásra hivatkozással, vagy ha valamely adókulcs nő vagy csökken – kivéve ÁFA -, új vám kerül bevezetésre, egy adófajta megszűnik, vagy bármilyen változás történik bármely adófajta értelmezésében vagy alkalmazásában a jelen szerződés hatálya alatt, amelyet az Eladóra, alvállalkozójára vagy alkalmazottaira kivetettek vagy kivethetnek, különösen a jelen szerződés teljesítésével kapcsolatosan.
- 5.5. A Vevő előleget nem fizet. A teljesítést követően Eladó 1 db számla benyújtására jogosult.
- 5.6. A számlának meg kell felelnie a számvitelről szóló 2000. évi C. törvény (a továbbiakban: Számviteli tv.) és az általános forgalmi adóról szóló 2007. évi CXXVII. törvény (a továbbiakban: ÁFA tv.) előírásainak, valamint a vonatkozó egyéb hatályos jogszabályi előírásoknak.

5.7.A számlán feltüntetendő:

- Vevő neve: DMRV Duna Menti Regionális Vízmű Zártkörűen Működő Részvénytársaság, vagy rövidített elnevezéssel: DMRV Zrt.
- Cím: 2600 Vác, Kodály Zoltán út 3.
- A szerződés SAP száma;
- A számlához kapcsolódó teljesítés rövid megnevezése: „1. rész: Szentendre, Honvéd u. (SZTE-2) szv.áe.”
- Az SAP teljesítés igazolás száma:

5.8.Az Eladó a számlát a teljesítésigazolás keltétől számított 8 napon belül állítja ki. A számlát annak kiállításától számított 3 munkanapon belül az Eladó a Vevő pénzügyi számlakezelője (Nemzeti Üzleti Szolgáltató Zrt. 6001 Kecskemét, Pf. 701.) részére küldi meg. A számla mellékleteként csatolni szükséges a Vevő által kiállított és aláírt eredeti/másolt teljesítésigazolást. Vevő hozzájárulását adja az elektronikus számla alkalmazásához, befogadásához, amennyiben az megfelel az eredetének hitelességére és adattartalmának sértetlenségére vonatkozó követelményeknek és minősített elektronikus aláírással van ellátva. A Nemzeti Üzleti Szolgáltató Zrt. által kezelt számlák elektronikus címe: eszamlafogadasvk@nusz-zrt.hu.

5.9.A számla kézhezvételének az 5.8. pont szerinti postai vagy elektronikus címen történő átvétel minősül.

5.10. Amennyiben a kiállított számla a hatályos jogszabályoknak, illetőleg a jelen szerződés előírásainak nem felel meg, vagy a kifizetés jelen szerződésben meghatározott egyéb előfeltételei nem teljesülnek, a Vevő jogosult a számlát visszautasítani és a hiányok pótlására írásban felszólítani az Eladót. Ebben az esetben a fizetési határidő a megfelelő számla kézhezvétele napján kezdődik.

5.11. Vevő befogadja és feldolgozza a Kbt. 27/A.§ alapján a az olyan elektronikus számlákat, amelyek megfelelnek az EN 16931-1:2017 számú európai szabványnak és az Európai Bizottság által e szabványhoz az Európai Unió Hivatalos Lapjában közzétett szintaxislistának.

5.12. Vevő köteles a jogos követelést tartalmazó számlát a Polgári Törvénykönyvről szóló 2013. évi V. törvény (a továbbiakban: Ptk.) 6:130. § (1)-(2) bekezdésében írtaknak megfelelően, a kézhezvételtől számított 30 napon belül átutalással teljesíteni Eladó bankszámlaszámára.

5.13. A Kbt. 135. § (6) bekezdése alapján az Eladó a közbeszerzési eljárás alapján megkötött szerződésen alapuló ellenszolgáltatásból eredő tartozásával szemben csak a jogosult által elismert, egynemű és lejárt követelését számíthatja be.

5.14. Fizetési késedelem esetén Eladó az esedékesség napjától a tényleges pénzügyi teljesítés napjáig a késedelemmel érintett naptári félév első napján érvényes jegybanki alapkamat nyolc százalékponttal növelt összegének megfelelő mértékű késedelmi kamat felszámítására jogosult a Ptk. 6:155. §-ban meghatározott feltételekkel. Eladó számláján szereplő minden ezzel ellentétes rendelkezés esetén is a fenti szabály érvényesül a Felek viszonylatában.

5.15. A Kbt. 136. § (1) bekezdés a) pontjában foglaltak alapján Eladó a jelen szerződés teljesítése során nem fizethet ki, illetve számolhat el a szerződés teljesítésével összefüggésben olyan költségeket, melyek a Kbt. 62. § (1) bekezdés k) pont ka)-kb) alpontja szerinti feltételeknek nem megfelelő társaság tekintetében merülnek fel, és melyek az Eladó adóköteles jövedelmének csökkentésére alkalmasak. A Kbt.136. § (1) bekezdés b) pontja szerint Vevő a szerződés teljesítésének teljes időtartama alatt tulajdonosi szerkezetét az Eladó számára megismerhetővé teszi és a Kbt. 143.§ (3) bekezdés szerinti ügyletekről az Eladó haladéktalanul értesíti.

- 5.16. A Kbt. 136. § (2) bekezdése alapján a külföldi adóilletőségű Eladó köteles a szerződéshez arra vonatkozó meghatalmazást csatolni, hogy az illetősége szerinti adóhatóságtól a magyar adóhatóság közvetlenül beszerezhet az Eladóra vonatkozó adatokat az országok közötti jogsegély igénybevétele nélkül.

## 6. JÓTÁLLÁS, SZAVATOSSÁG

- 6.1. Az Eladó az általa átadott Termékre összesen 24 hónap Ptk-ban meghatározottak szerinti jótállást vállal, amelyből 12 naptári hónap a Vevő, mint a Közbeszerzési Eljárás ajánlatkérője által kötelezően előírt alap jótállás, és 12 naptári hónap az Eladó által az ajánlatában vállalt többletjótállás.
- 6.2. A jótállás kezdő időpontja a Termék üzembe helyezésének időpontja. Vevő legkésőbb a Termék átvételétől számított 6 hónapon belül elvégzi a beüzemelést, melyről üzembehelyezési jegyzőkönyvet készít. Amennyiben Vevő 6 hónapon belül nem végzi el a beüzemelést, úgy a jótállás kezdőnapja a Termék átvételétől számított 6. hónap azonos napja, amennyiben nincs ilyen nap, akkor a hónap utolsó napja.
- 6.3. A jótállás kezdő időpontja a Termék üzembe helyezésének időpontja. Vevő legkésőbb a Termék átvételétől számított tizennégy munkanapon belül elvégzi a beüzemelést, melyről üzembehelyezési jegyzőkönyvet készít. Amennyiben Vevő tizennégy munkanapon belül nem végzi el a beüzemelést, úgy a jótállás kezdőnapja a Termék átvételétől számított tizennegyedik munkanap.
- 6.4. Az Eladó köteles az általa vállalt jótállási időszak alatt a jótállás körébe eső meghibásodás esetén a hibás Termék telephelyről történő el- és visszaszállítására. Az e célból történő kiszállásnak legkésőbb a Vevő általi hibabejelentéstől számított 5 munkanapon belül meg kell történnie. Az Eladó vállalja, hogy a megjavított és működőképes Terméket vagy csereterméket a hiba bejelentésének Eladó általi visszaigazolásától számított legkésőbb 30 munkanapon belül visszaszállítja a Vevő által megjelölt telephelyre. A szállítás az Eladó költségére és kockázatára (kárveszély) történik.
- 6.5. A kijavított, kicserélt részre vonatkozó jótállási idő újból kezdődik, a hiba kijavításának vagy a Termék kicserélésének időpontjától számítva.
- 6.6. Ha az Eladó a jótállási kötelezettsége teljesítését megtagadja, vagy ha az Eladó jótállási kötelezettsége teljesítésére tett első kísérlete sikertelen, vagy ha a Eladó bármely egyéb okból nem tesz eleget a jótállási kötelezettsége teljesítési kötelezettségének a Vevő által megadott észszerű határidőn belül, akkor a Vevő jogosult a szerződéstől elállni, vagy ha szerződéskötés előtt fennállt helyzetet természetben nem lehet visszaállítani, a szerződést rendkívüli felmondással felmondani, vagy az adott hibát a Eladó költségére saját maga kijavítani, és ezek költségét a vételárba beszámítani. A fentiekben túlmenően a Vevő jogosult az Eladótól követelni az Eladó szerződésszegése miatt nála felmerült költségeinek, kárainak megtérítését. Az Eladó jótállási kötelezettségének teljesítése esetén a szerződés szerinti jótállási / szavatossági időszak automatikusan meghosszabbodik azzal az időtartammal, amely a hiba Vevő általi bejelentésétől a hibás Termék / alkatrész sikeres javításáig vagy cseréjéig tartott. A fenti rendelkezéseket kell alkalmazni az összes javított vagy hibás Termék helyett cserébe adott Termékre. A jelen pont rendelkezései nem befolyásolják a Vevő részére a vonatkozó jogszabályokban biztosított egyéb szavatossági, vagy jótállási jogok érvényesítésének lehetőségét.
- 6.7. Az Eladó szavatolja a szerződés teljesítése során átadott Termék kifogástalan és szerződésszerű minőségét, továbbá szavatolja, hogy a Termék mentesek mindenfajta (gyártási, anyag, technológiai és egyéb) hibától és minden tekintetben megfelelnek a Műszaki leírásban (2. számú melléklet) az adott Termékkel szemben meghatározott műszaki követelményeknek.

6.8. A jótállási kötelezettség teljesítésével kapcsolatos valamennyi költséget – így különösen a javítás díját, cserealkatrészek, csereTermék költségét, kiszállási díjat, átadási költséget – a Vételár tartalmazza.

6.9. A jótállás időtartama alatt az Eladó köteles

- az élet- vagy balesetveszélyt jelentő, vagy az üzemeltetést akadályozó hibák kijavítását annak Vevő általi közlését követően azonnal,
- a további hibák kijavítását, annak Vevő általi közlését követő 3 naptári napon belül, megkezdeni, és folyamatos munkavégzéssel kijavítani, vagy a Vevő erre irányuló igénye esetén köteles az érintett Terméket kicserélni.

6.10. A fentiekben meghatározott jótállás teljes körű jótállás. A jótállási és szavatossági idő újrakezdődik azon a napon, amikor a Vevő számára kielégítő módon a csere vagy a javítás megtörténik.

6.11. Az Eladó a fentiek felül a vonatkozó jogszabályokban előírt időtartamú szavatosságot, valamint kötelező alkalmassági időt is vállalja.

## 7. SZERZŐDÉSSZEGÉS JOGKÖVETKEZMÉNYEI, KÁRFELELŐSSÉG

7.1. Szerződésszegésnek minősül a Ptk. 6:137. § szerint minden olyan magatartás vagy mulasztás, amelynek során a Felek bármelyike a jelen szerződéses kötelezettségét megsérti.

7.2. Az Eladó az általa jelen szerződéssel összefüggésben okozott károkért teljes körű kártérítési felelősséggel tartozik a Vevőt Eladó szerződésszegésével összefüggésben vagy abból eredően ért valamennyi kárért, beleértve a közvetett, következményes károkat – így különösen, de nem kizárólag a helyettesítés többletköltségeit – is.

7.3. Következményes kár a jelen szerződés vonatkozásában az a kár, amely az Eladó magatartásának közvetett következménye, függetlenül attól, hogy azzal a szerződéskötés időpontjában a szerződésszegés lehetséges következményeként Eladó előre számolhatott-e.

7.4. Amennyiben valamely Termék hibájából, nem megfelelő minőségéből eredően harmadik személynek kára keletkezik, harmadik személyek ezzel kapcsolatos, a Termék gyártójával szembeni igényérvényesítésében az Eladó köteles közreműködni.

7.5. Az Eladó visszavonhatatlanul kijelenti, hogy a jelen szerződés megkötését megelőző Közbeszerzési Eljárás során az ajánlatában a jelen szerződés szerinti egységárakat a jelen pontban foglaltakra is figyelemmel határozta meg.

7.6. A Felek Eladó nem teljesítése, késedelmes teljesítése, illetve hibás teljesítése esetére kötbérfizetésben állapodnak meg. Eladó mentesül a kötbérfizetési kötelezettség alól, ha szerződésszegését kimenti.

7.7. Késedelmi kötbér:

Késedelmesen teljesít az Eladó, ha a jelen szerződés 3.1. pontjában meghatározott határidőig bármely okból amelyért felelős nem határidőben teljesít.

A késedelembe esés dátuma az a nap, amikor az Eladó még késedelem nélkül teljesíthetett volna. A késedelmi kötbér a késedelembe esés napjától válik esedékessé.

A kötbér alapja naponta a késedelemmel érintett Termék nettó Vételárának 2%-a, de legfeljebb a teljes nettó Vételár 20%-a (késedelmi kötbér maximuma).

A késedelmi kötbér maximumának elérése esetén a Vevő a kötbérigénye érvényesítésén túlmenően egyoldalú jognyilatkozattal elállhat a jelen szerződéstől és követelheti a kötbért meghaladó kára megtérítését.

#### 7.8. Meghiúsulási kötbér:

Az Eladó **meghiúsulási (nem teljesítési) kötbér** fizetésére köteles az adott Vevő részére, amennyiben:

- a) olyan okból, amelyért felelős, a szerződés ellehetetlenül,
- b) ha a teljesítést Eladó jogos ok nélkül megtagadja,
- c) amennyiben Eladó a szerződésben bármely határidőt bármely okból elmulasztja, és nem kerül sor póthatáridő kitűzésére, vagy a teljesítésre kitűzött póthatáridő eredménytelenül telik el, ezért Vevő eltérő rendelkezése hiányában – nem teljesítettnek minősül,
- d) amennyiben a Vevő e szerződést az Eladónak felróható ok miatt részlegesen, vagy egészében felmondja, vagy eláll a szerződéstől, amely esetben a meghiúsulási kötbért a szerződést felmondó Vevő részére kell fizetnie az Eladónak.

A Vevő által jogszerűen gyakorolt elállás, felmondás (meghiúsulás) esetén az Eladó kötbér és kártérítési felelősséggel tartozik.

A teljesítés meghiúsulása esetén a kötbér mértéke a teljes nettó Vételár 30%-a.

7.9. A kötbér érvényesítése a Kbt. 135. § (6) bekezdése szerinti feltételek fennállása esetén elsősorban az ellenértékbe történő beszámítással történik. A Vevő a szállítólevélen köteles rögzíteni a késedelem tényét és időtartamát. Amennyiben a kötbér az ellenértékbe történő beszámítással bármely okból nem érvényesíthető, az Eladó a kötbért a Vevő írásbeli felszólítására 15 napon belül a Vevő jelen szerződés szerinti bankszámlaszámára való átutalással köteles rendezni. A 15 napon túli késedelmet meghiúsulásnak tekintik a Felek.

7.10. A kötbérigények érvényesítése nem zárja ki a szerződésszegésből eredő egyéb igények érvényesíthetőségének jogát.

7.11. Amennyiben bármely Termék az átadás időpontjában nem felel meg a jogszabályokban, vonatkozó szabványokban, a jelen szerződésben meghatározottaknak, különös tekintettel a Műszaki leírásban foglalt követelményekre, az az Eladó hibás teljesítésének minősül, amely esetben a Ptk. kellékszavatossági rendelkezései irányadók. A szerződésszerű teljesítésig a Vevő késedelmi kötbérre jogosult a 7.8. pontban foglaltak szerint.

7.12. Az Eladó kötbérfizetési kötelezettsége nem érinti Vevőnek a szerződés megszegéséből eredő további, kötbért meghaladó kártérítési igényének érvényesítését.

7.13. A Vevő a kötbérigény érvényesítése mellett követelheti a kötbért meghaladó, igazolt kárának megtérítését a szerződésszegéssel okozott károkért való felelősség szabályai szerint. Az Eladó teljes kártérítési felelősséggel tartozik minden olyan bekövetkezett kárért, amelyet a szerződés teljesítésével összefüggésben, akár Eladó maga, akár alkalmazottja vagy közreműködője magatartása, mulasztása, illetve egyéb szerződésszegő tevékenysége következményeként Vevőnek okozott. Vevő a szerződésszegéssel okozott kárának megtérítését akkor is követelheti, ha kötbérigényét nem érvényesítette.

7.14. Közös ajánlattétel esetén: A közös ajánlattevőként szerződő Eladók, mint egyetemleges kötelezettek egymás szerződésszegéséért is felelnek, és a Vevő a kötbér teljes összegét, valamint a kötbért meghaladó kárának megtérítését, és a szerződésszegésből eredő egyéb igényeit is bármelyiküktől követelheti.

7.15. A Felek egyike sem felelős a jelen szerződésben rögzített kötelezettségek nem teljesítéséért, ha a késedelmes teljesítés vagy nem teljesítése vis maior eredménye. A jelen bekezdés értelmezése szempontjából a vis maior olyan esetekre vonatkozik,

melyek a Felek érdekkörén kívüli okból, elháríthatatlanul következnek be, s amelyekre a Felek nincsenek befolyással. A vis maiornak közvetlen összefüggésben kell lennie a Felek tevékenységével és a bekövetkezett szerződésszegéssel. Vis maiorra az Eladó csak akkor hivatkozhat, ha értesíti a Vevőt a vis maior tényéről, okáról és valószínű időtartamáról. Amennyiben a Vevő egyéb irányú utasítást nem ad, az Eladónak tovább kell teljesítenie szerződéses kötelezettségeit, amennyiben észszerűen az lehetséges, és meg kell keresnie minden észszerű alternatív módot a teljesítésre, melyet a vis maior esete nem gátol. Vis maior bekövetkezte esetén Felek rögzítik, hogy a vis maior minden körülményének és okozatának vizsgálata alapján, a Ptk. vonatkozó rendelkezésinek megfelelően járnak el a szerződés további teljesítése tárgyában, melyről egyeztetést követően állapodnak meg.

## **8. A SZERZŐDÉS IDŐBELI HATÁLYA**

- 8.1. A Felek megállapodnak abban, hogy jelen szerződést határozott időre, annak mindkét fél általi teljesítéséig kötik, és a Felek cégszerű aláírásával lép hatályba.
- 8.2. Azon, a jelen szerződés alapján fennálló jogok és kötelezettségek, amelyeknek természetüknél fogva továbbra is fenn kell maradniuk (különös tekintettel jótállási, szavatossági és a titoktartási kötelezettségre vonatkozó rendelkezésekre), a jelen szerződés megszűnését vagy megszüntetését követően is hatályban maradnak.
- 8.3. A Felek rögzítik, hogy a közöttük fennálló szerződéses jogviszony bármely okból történő megszűnése vagy megszüntetése a szerződésszegéshez fűződő egyéb szankciók vagy jogosultságok gyakorlását nem korlátozza, illetve nem zárja ki.

## **9. A SZERZŐDÉS MÓDOSÍTÁSA, MEGSZŪNÉSE**

- 9.1. A Felek jelen szerződést kizárólag a Kbt. 141.§-ban, valamint a 307/2015. (X. 27.) Korm. rendelet 22. §-ában foglaltak szerint és kizárólag írásban módosíthatják.
- 9.2. A szerződés – alakszerű szerződésmódosítás nélkül – módosul az alábbi esetekben:
- Felek közhiteles nyilvántartásban foglalt adatainak módosulása esetén a nyilvántartásba bejegyzés napjával,
  - Felek kapcsolattartóira, teljesítésigazoló személyére, egyéb tényadataira vonatkozó adatok módosulása esetén a másik félhez tett közlés kézhezvételének napjával.
- 9.3. Feleknek jogában áll a szerződést rendkívüli felmondással azonnali hatállyal megszüntetni, amennyiben a másik Fél, neki felróható okból súlyosan megszegi a szerződésből eredő kötelezettségeit.
- 9.4. Az Eladó súlyos szerződésszegésének minősül különösen, de nem kizárólagosan, ha
- a késedelmi kötbér a maximális mértéket eléri,
  - a teljesítést jogos ok nélkül megtagadja,
  - bármely fentebb nem nevesített szerződéses kötelezettségét ismételtelen megszegi,
  - az Eladó együttműködési kötelezettségét ismétlődően megszegi vagy egyébként olyan magatartást tanúsít, amely jelen szerződés fenntartását lehetetlenné teszi.
  - az Eladó a Vevő erre vonatkozó írásbeli figyelmeztetése és a szerződés szerű teljesítésre a jelen Szerződésben rögzített, illetőleg a Vevő által meghatározott ésszerű póthatáridőn belül sem teljesíti a jelen Szerződés alapján fennálló bármely kötelezettségét
- 9.5. A Vevő súlyos szerződésszegésének minősül, ha az általa jóváhagyott számlát annak fizetési határidején túl, az Eladó fizetési felszólítását követően újabb 30 napos fizetési határidőn belül sem egyenlíti ki.
- 9.6. A Vevő a szerződést felmondhatja azonnali hatályú rendkívüli felmondással, vagy - a Ptk.-ban foglaltak szerint - a szerződéstől elállhat, ha:

- a) feltétlenül szükséges a szerződés olyan lényeges módosítása, amely esetében a 141. § alapján új közbeszerzési eljárást kell lefolytatni;
- b) az Eladó nem biztosítja a 138. §-ban foglaltak betartását, vagy az Eladóként szerződő fél személyében érvényesen olyan jogutódlás következett be, amely nem felel meg a 139. §-ban foglaltaknak; vagy
- c) az EUMSZ 258. cikke alapján a közbeszerzés szabályainak megszegése miatt kötelezettségszegési eljárás indult vagy az Európai Unió Bírósága az EUMSZ 258. cikke alapján indított eljárásban kimondta, hogy az Európai Unió jogából eredő valamely kötelezettség tekintetében kötelezettségszegés történt, és a bíróság által megállapított jogsértés miatt a Szerződés semmis.

9.7.A Vevő köteles a szerződést felmondani azonnali hatályú rendkívüli felmondással, vagy - a Ptk.-ban foglaltak szerint - attól elállni, ha a szerződés megkötését követően jut tudomására, hogy a szerződő Fél tekintetében a Közbeszerzési Eljárás során kizáró ok állt fenn, és ezért ki kellett volna zárni a Közbeszerzési Eljárásból.

9.8.Az Eladó tudomásul veszi, hogy Vevő a Kbt. 143. § (3) bekezdés alapján jogosult és egyben köteles a szerződést felmondani – ha szükséges olyan határidővel, amely lehetővé teszi, hogy a szerződéssel érintett feladata ellátásáról gondoskodni tudjon – ha

- a) Eladóban közvetetten vagy közvetlenül 25%-ot meghaladó tulajdoni részesedést szerez valamely olyan jogi személy vagy személyes joga szerint jogképes szervezet, amely tekintetében fennáll a 62. § (1) bekezdés *k)* pont *kb)* alpontjában meghatározott feltétel;
- b) Eladó közvetetten vagy közvetlenül 25%-ot meghaladó tulajdoni részesedést szerez valamely olyan jogi személyben vagy személyes joga szerint jogképes szervezetben, amely tekintetében fennáll a 62. § (1) bekezdés *k)* pont *kb)* alpontjában meghatározott feltétel.

9.9.Az Eladó tudomásul veszi, hogy a szerződés teljes időtartama alatt a Kbt. 136. § (1) bekezdés *b)* pontja alapján köteles a tulajdonosi szerkezetét Vevő számára megismerhetővé tenni és a fent hivatkozott Kbt. 143. § (3) bekezdés szerinti ügyletekről haladéktalanul értesíteni.

9.10. A szerződés megszűnése esetén, a megszűnéstől számított 15 naptári napon belül a Felek kötelesek egymással elszámolni. A szerződés megszűnése nem érinti az elszámolási és titoktartási kötelezettségek teljesítését, illetve fennállását.

9.11. A külföldi adóilletőségű Eladó köteles a szerződéshez arra vonatkozó meghatalmazást csatolni, hogy az illetősége szerinti adóhatóságtól a magyar adóhatóság közvetlenül beszerezhet az Eladóra vonatkozó adatokat az országok közötti jogsegély igénybevétele nélkül.

## 10. KAPCSOLATTARTÁS, ÉRTESÍTÉSEK

10.1. A Felek a szerződéssel kapcsolatosan egymáshoz intézett értesítései, felszólításai a szerződés eltérő rendelkezése hiányában és ellenkező írásbeli közlésig akkor tekinthetők teljesítettnek, amennyiben azt a másik félnek a szerződés fejlécében meghatározott levelezési címére az átvételt igazolva adták át, az átadás napján, elektronikus úton történő közlés esetén az e-mail tértivevényében (olvasási visszaigazolásban) jelzett időpontban, ennek hiányában a feladást követő munkanapon, ha tértivevényes ajánlott levélben küldték meg, a tértivevénnyel igazolt átvétel napján.

10.2. A Felek megállapodnak abban, hogy a szerződésben foglaltak maradéktalan megvalósítása érdekében szükség szerint folyamatosan együttműködnek. Ennek megfelelően haladéktalanul tájékoztatják egymást a szerződésben foglaltak teljesítésén kívül minden olyan kérdéstről (tény, adat, körülmény) is, amely a szerződés teljesítésére kihatással lehet, ideértve Eladó teljesítési képességeiben történő alapvető változás (pénzügy, forgalmazási jog, szakképzett munkaerő létszáma stb.) bekövetkezését is.

- 10.3. A Felek az adataikban bekövetkező mindennemű változást, különösen a cég címének, bankszámlaszámának és adószámának változását, a kapcsolattartók és teljesítésigazoló személyében történő változást a másik Féllel, amennyiben arra lehetőség van a változás bekövetkezését megelőzően 3 munkanappal, amennyiben erre előzetesen nincs lehetőség, a változás bekövetkezését követő legfeljebb 3 munkanapon belül írásban kötelesek közölni. Ezen bejelentési kötelezettség elmulasztásából vagy késedelmes teljesítéséből fakadó minden kárért a mulasztó Felet terheli a felelősség.
- 10.4. Az Eladó az együttműködési kötelezettsége körében a teljesítés során felmerült, előre nem látott körülményeket haladéktalanul jelzi Vevő felé. Ennek elmulasztásából eredő minden felelősség az Eladót terheli. A jelen pont szerinti jelzési kötelezettség teljesítése nem mentesíti az Eladót a teljesítési kötelezettsége alól.
- 10.5. Az Eladó kötelezettséget vállal arra, hogy Vevőt haladéktalanul értesíti abban az esetben, ha a szerződés maradéktalan teljesítése előtt ellene csőd-, felszámolási-, végelszámolási-, illetve végrehajtási eljárás indul. Eladó ugyancsak haladéktalanul köteles Vevőt értesíteni, ha cégében a szerződés maradéktalan teljesítését megelőzően tulajdonosváltásra, illetőleg jogutódlásra, jogok és kötelezettségek átszállására, szétválásra, összeolvadásra, vagy beolvadásra kerül sor. Az Eladó felelős az értesítési kötelezettségének elmulasztásából eredő kárért.
- 10.6. A Felek az alábbi személyeket bízzák meg a szerződéssel kapcsolatos nyilatkozattételre:
- Vevő részéről szakmai teljesítésigazolásra jogosult személy – 1. rész:  
név, beosztás: Nerpel Balázs, üzemmérnökség vezető–UFM-JUM - JÚ Jobbparti Üzemmérnökség  
levelezési cím: 2000 Szentendre, Kalászi út 2.  
telefonszám: +36 (20) 849-3111, 06-26/ 501-659  
e-mail cím: nerpelb@dmrvzrt.hu
- Vevő részéről szakmai kapcsolattartásra jogosult személy – 1. rész:  
név, beosztás: Gál Tamara, műszaki főmunkatárs –UFM-UFU - MÜO Engedélyezési Csoport  
levelezési cím: 2600 Vác, Kodály Zoltán út 3.  
telefonszám: +36 (20) 746-6094, 06-27/ 511-566  
e-mail cím: Gal.Tamara@dmrvzrt.hu
- Eladó részéről kapcsolattartásra jogosult személy – 1. rész:  
név, beosztás: Oros Csaba, területi értékesítési vezető  
levelezési cím: 2045 Törökbálint, Tópark utca 9.  
telefonszám: +36 (70) 421-1322  
e-mail cím: csaba.ross@xylem.com

## 11. TITOKTARTÁS, ADATKEZELÉS

- 11.1. A jelen szerződés aláírásával a Felek kötelezik magukat arra, hogy a szerződés teljesítése során tudomásukra jutott adatokat, információkat, üzemi és üzletpolitikai eseményeket, továbbá a vonatkozó hatályos jogszabályok – különösen az információs önrendelkezési jogról és az információszabadságról szóló 2011. évi CXII. törvény (a továbbiakban: Infotv.) és a természetes személyeknek a személyes adatok kezelése tekintetében történő védelméről és az ilyen adatok szabad áramlásáról, valamint a 95/46/EK irányelv hatályon kívül helyezéséről szóló az Európai Parlament és a Tanács 2016/679 rendelete (a továbbiakban: GDPR) – rendelkezései értelmében a természetes személyre vonatkozó védett adatokat üzleti titokként kezelik, azokat harmadik félnek nem adják ki, azokat csak a szerződés teljesítéséhez szükséges mértékben használják. A DRV ZRt. adatkezelési tájékoztatója a társaság honlapján található.
- 11.2. A Felek vállalják, hogy a fenti kötelezettség megszegéséből eredően keletkező igazolt károkat a másik fél részére teljes mértékben megtérítik.

- 11.3. Az információk és adatok üzleti titokként történő kezelésére vonatkozó kötelezettség a Feleket a szerződés lejáratát követően határozatlan ideig terheli.
- 11.4. A Felek egyezően rögzítik, hogy a jelen szerződés megkötése és teljesítése során a jelen szerződéssel összefüggésben munkavállalóik, természetes személy szerződő Felek, jogi személyek esetén cégképviselőik, közreműködőik (a továbbiakban együttesen: „Közreműködő”) személyes adata kerül közlésre. Saját Közreműködője tekintetében mindegyik Fél adatkezelő, az adatkezelő Fél Közreműködője tekintetében a másik Fél, akinek a személyes adatot átadja, a címzett.
- 11.5. Felek rögzítik, hogy a Vevő tájékoztatta az Eladót, hogy a jelen szerződéssel összefüggésben közölt, a Vevő számára címzettként tudomására jutott személyes adatokat a szerződés kezelése, a szerződés teljesítés során a dokumentumok nyilvántartása, számlakezelés, valamint az üzleti partnerek elérhetőségének szervezeti egység szintű nyilvántartása céljából kezeli, mellyel kapcsolatos részletes adatvédelmi tájékoztató a <https://www.dmrvzrt.hu> oldalon érhető el.
- 11.6. A Vevő kijelenti, hogy a jelen pontban foglaltakról adatkezelőként a saját Közreműködőit az itt leírtaknak megfelelő teljes terjedelemben, igazolható módon tájékoztatta.
- 11.7. Az Eladó a szerződés aláírásával kijelenti, hogy a fenti adatkezelési tájékoztatót elolvasta, megértette és az abban foglaltakat tudomásul veszi.
- 11.8. Az Eladó a szerződés aláírásával is, feltétel nélkül és visszavonhatatlanul kötelezettséget vállal arra, hogy
- a jelen pontban foglaltakról adatkezelőként a jelen szerződés teljesítése során a saját Közreműködőit az itt leírtaknak megfelelő teljes terjedelemben, igazolható módon tájékoztatja,
  - a jelen pontban foglalt kötelezettsége nem teljesítéséből vagy késedelmes teljesítéséből eredő következményért teljes kártérítési felelősséggel tartozik, az ezzel összefüggésben a Vevővel szemben támasztott igény, követelés alól a Vevőt teljes körűen mentesíti és az ilyen igényért, követelésért harmadik személlyel szemben helytáll. Az Eladó kifejezetten kijelenti, hogy jelen kötelezettsége kiterjed a fentiekkel összefüggésben bármely eljáró hatóság (pl. Nemzeti Adatvédelmi és Információszabadság Hatóság, uniós hatóság), bíróság vagy más harmadik személy által kiszabásra kerülő bírság vagy bírság jellegű szankció Eladó általi maradéktalan megfizetésére.

## 12. EGYÉB RENDELKEZÉSEK

- 12.1. A szerződés teljesítéséből eredő bármilyen vitás kérdés rendezését a Felek elsősorban tárgyalás útján kísérik meg, amelynek keretében a Vevő az igazságügyi szakértőkről szóló 2016. évi XXIX. törvény szerinti igazságügyi szakértőt bízhat meg. Amennyiben a tárgyalás nem vezet eredményre, úgy a Felek a vitás ügyek elintézésére és értékhatárra vonatkozó hatáskörtől függően, kötik ki a Váci Járásbíróság és a Budapest Környéki Törvényszék kizárólagos illetékességét.
- 12.2. Jelen szerződésben nem szabályozott kérdésekben a Ptk., valamint a Kbt., és végrehajtása tárgyában hatályba lépett rendeletek, valamint az egyéb vonatkozó jogszabályok előírásai irányadóak.
- 12.3. Az Eladó által a szerződéskötéssel egyidejűleg, illetve a szerződésben megadott személyes adatokat a Vevő a szerződés teljesítése, a kapcsolattartás, illetve a jogviszonyból származó igények érvényesítése érdekében kezeli. Az Eladó a szerződés aláírásával nyilatkozik, hogy az általa megadott személyes adatok Vevők általi kezeléséhez és feldolgozásához az érintett(ek) kifejezett hozzájárulásával rendelkezik, e hozzájárulás(oka)t a Vevők felhívására a szerződés időbeli hatálya alatt az Eladó bármely időpontban igazolni tudja. A hozzájárulás kiterjed a következőkre is. A Vevő egyes

technikai műveletek elvégzésére adatfeldolgozót vehet igénybe, melyekről az érintett kérésére tájékoztatást ad. A Vevő az adatokat a jogviszony megszűnését követően az igények elévüléséig – de legalább a Kbt-ben előírt iratmegőrzési kötelezettség ideje alatt – kezeli, az iratokat ezen túlmenően a levéltári anyagokra vonatkozó jogszabályok rendelkezéseinek megfelelően őrzi. Amennyiben a szerződés teljesítésével összefüggésben követelésbehajtásra kerül sor, úgy a személyes adatok az adatkezelés céljához szükséges mértékben átadásra kerülnek a Vevő megbízása alapján eljáró, a követelések kezelését végző természetes személynek és gazdálkodó szervezetnek.

12.4. Az Eladó kijelenti, hogy a nemzeti vagyonról szóló 2011. évi CXCVI. törvény szerinti átlátható gazdálkodó szervezetnek minősül, melynek tulajdonosi szerkezete, meghatározott tényleges tulajdonosa megismerhető, és Eladó hozzájárulását adja ahhoz, hogy a Vevő az általa megismert tényleges tulajdonosra vonatkozó adatokat az Infotv. szerint meghatározott közérdekből nyilvános adatként kezelje. Tényleges tulajdonosnak a Felek a pénzmosás és a terrorizmus finanszírozása megelőzéséről és megakadályozásáról szóló 2017. évi LIII. törvényben meghatározott tényleges tulajdonost tekintik.

12.5. Amennyiben a szerződés teljesítése során az Eladó, vagy valamely – a szerződéses érték 10%-át meghaladó értékét elérő részvételi mértékű - alvállalkozója, a szerződés teljesítésében részt vevő szállító, vagy kapacitást nyújtó szervezet, az ukrajnai helyzetet destabilizáló orosz intézkedések miatt hozott korlátozó intézkedésekről szóló 833/2014/EU rendelet módosításáról szóló TANÁCS (EU) 2022/576 RENDELETE (2022. április 8.) hatálya alá kerül köteles erről a változásról a Számlatulajdonost haladéktalanul értesíteni. Az Eladó érintettsége esetén, ha az a rendeletnek való megfeleléshez szükséges, a Vevő köteles a szerződést felmondani. Ha a tilalom csak az alvállalkozó vagy kapacitást biztosító szervezet tekintetében áll fenn, a Kbt. vonatkozó rendelkezéseinek betartása mellett, a tilalommal érintett szereplő cseréjével a Ptk. 6:111. § alapján a szerződés érvényessé válására van lehetőség. Vevő nem köteles a megszüntetésből eredő kártérítési igények megtérítésére, amennyiben a szerződéses jogviszony megszüntetésére a rendelet szerinti valamely feltétel fennállása miatt kerül sor, figyelemmel arra, hogy a jogviszony megszüntetésére vonatkozó kötelezettség a rendeletből ered.

A Felek a szerződést – az alulírott helyen és napon –, elolvasás és értelmezés után, mint akaratukkal mindenben megegyezőt, jóváhagyólag írták alá. Jelen szerződés 24 oldalból áll és 2 egymással szó szerint megegyező eredeti példányban készült, melyből aláírás után 1 példány a Vevőt, 1 példány az Eladót illeti meg.

A Felek kijelentik, hogy rendelkeznek a Szerződés aláírásához szükséges jog- és cselekvőképességgel, továbbá nem állnak csőd-, felszámolási-, végelszámolási eljárás alatt. Mindkét fél kötelezettséget vállal arra, hogy amennyiben ezen feltételekben változás áll be, azt 3 (három) munkanapon belül a másik fél tudomására hozza.

Mellékletek:

1. számú melléklet: LCC táblázat
2. számú melléklet: Műszaki leírás
3. számú melléklet: Alvállalkozókkal kapcsolatos nyilatkozatok
4. számú melléklet: Szállító hiánytalan Ajánlata

Jelen szerződést a Felek áttanulmányozás után, mint szándékukkal és ügyleti akaratukkal mindenben megegyezőt jóváhagyólag aláírták. Jelen szerződés 24 oldalból áll és 2 egymással szó szerint megegyező eredeti példányban készült, melyből aláírás után 1 példány a Vevőt, 1 példány az Eladót illeti meg.

Kelt: Törökbálint, 2016.01.12.

Vác, 2016. DEC 23.

**Xylem Water Solutions**  
**Magyarország Kft.**  
2045 Törökbálint, Tóparti u.9.  
Adószám: 10480049-2-13

**Xylem Water Solutions**  
**Magyarország Kft.**  
Eladó  
**Bihary Béla**  
ügyvezető

DMRV DUNA MENTI REGIONÁLIS VÍZMŰ ZRT  
2600 Vác, Kocsaly Zoltán út 3.

**DMRV**  
**Duna Menti Regionális Vízmű Zrt.**  
Vevő  
**Bendik Bernadett**  
vezérigazgató

Balogh Zsolt  
műszaki igazgató

Farkas Egonné  
üzemeltetési főmérnök

BOSSÁNYI ATTILA  
osztályvezető

## LCC táblázat

## LCC Eredmények, összegzés

Az életciklus-költség-számítás eredményeinek összegzése és ábrázolása

AJÁNLATKÉRŐ: DMRV Dunaiamenti Regionális Vízüzem Zrt.  
AJÁNLATTEVŐ: Xylem Water Solutions Magyarország Kft

A beszerzés(rész) megnevezése / azonosítása		Flygt NT 3153,182 MT 431 (DN 150, P 13,6 kW), vagy ezzel műszakilag egyenértékű szivattyú						
Rendszer együttes értékelése	egység		1	10	20	30	40	50
Szivattyú, szivattyúegység felvett munkaponti teljesítménye P <sub>1</sub>	kW		9,55					
Rendszer teljesítményigénye P <sub>2</sub>	kW		9,55					
Éves energia felhasználás	kWh/év		27 899					
Éves energiaköltség (reál áremelkedés nélkül)	HUF/év		2 526 075					
<b>Költségelemek jelenértéke (PV<sub>0</sub>)</b>								
Beszerzési költség	HUF		2 765 764					
Üzemelési költségek jelenértéke	HUF		15 359 804					
Karbantartási költségek jelenértéke	HUF		0					
Pótlási költségek jelenértéke	HUF		0					
Egyéb költségek jelenértéke	HUF		0					
Extenális költségek jelenértéke	HUF		0					
<b>A beszerzés(rész) életciklus-költsége</b>	<b>HUF</b>		<b>18 125 568</b>					
Éves CO <sub>2</sub> kibocsátás	kg CO <sub>2</sub> /év		0					
Éves CO <sub>2</sub> kibocsátás költsége	HUF/év		0					
<b>Teljes beszerzésre vonatkozó, összesített adatok</b>								
<b>Összes beszerzési költség</b>	<b>HUF</b>		<b>2 765 764</b>					
<b>Összes üzemelési költség jelenértéke</b>	<b>HUF</b>		<b>15 359 804</b>					
<b>Összes karbantartási költség jelenértéke</b>	<b>HUF</b>		<b>0</b>					
<b>Összes pótlási költség jelenértéke</b>	<b>HUF</b>		<b>0</b>					
<b>Összes egyéb költség jelenértéke</b>	<b>HUF</b>		<b>0</b>					
<b>Összes extenális költség jelenértéke</b>	<b>HUF</b>		<b>0</b>					
<b>Teljes beszerzés életciklus-költsége</b>	<b>HUF</b>		<b>18 125 568</b>					
Teljes beszerzés éves energia felhasználása	kWh/év		27 899					
Teljes beszerzés éves CO <sub>2</sub> kibocsátásának költsége	kg CO <sub>2</sub> /év		0					
Teljes beszerzés éves CO <sub>2</sub> kibocsátásának költsége	HUF/év		0					
Szivattyú egység összarabszám	db		1					
Elektronika összarabszám	db		1					

## Műszaki leírás

### "DBR - Szennyvízszivattyúk beszerzése: 4 db szennyvíz szivattyú beszerzése a DMRV Zrt. részére" tárgyú Közbeszerzési eljárásban

#### 1. ajánlati rész: 1 db új Flygt NT 3153.182 431 típusú szennyvízszivattyú – vagy azzal műszakilag egyenértékű szivattyú – szállítása 10 m kábellel szerelve DMRV Zrt. Szentendre, Honvéd utcai (SZTE-2) szennyvízátemelőbe

##### 1. Előírás

Csak új (még nem használt/első üzembe helyezésű) eszközök ajánlhatók meg. Nyertes Ajánlattevő feladatát képezi a jótállási időszak alatt a jótállás körébe eső meghibásodás esetén a hibás eszköz telephelyről történő el- és visszaszállítása. Felek nem tekintik dugulásból adódó meghibásodásnak pl.: építési törmelék, építési hulladék, betonvas, lécszék, állati tetemek, textília / ruhadarabok / törölközők PET palackok stb. A szennyvízben gyakran előforduló szálanyagok (nedves törölkendő, haj, pelenka stb.) normál üzem szerinti meghibásodásnak tekintendők.

A hibajavítási célból történő kiszállásnak legkésőbb a Vevő általi hibabejelentéstől számított 5 munka-napon belül meg kell történnie. Nyertes Ajánlattevőnek továbbá vállalnia kell, hogy a megjavított és működőképes eszközt vagy csereeszközt a hiba bejelentésének nyertes Ajánlattevő általi visszaigazolásától számított legkésőbb 30 munkanapon belül visszaszállítja Ajánlatkérő telephelyére.

Ajánlatkérő a leszállított szivattyút maximum a leszállítást követő 6 hónapon belül beüzemeli, melynek megtörténtéről írásos beüzemelési jegyzőkönyvet készít. Ajánlattevő által vállalt jótállás az Ajánlatkérő általi beüzemelést követően indul. Amennyiben Ajánlatkérő a szállítást követő 6 hónapon belül nem üzemelteti be a szivattyút, úgy a jótállás időtartama a leszállítást követő 6 hónapot követően kezdődik.

##### 2. Teljesítés helye

Duna Menti Regionális Vízmű Zrt.  
DMRV Zrt. 2000 Szentendre, Kalászi út 4.  
Szentendre Területi Raktár

Üzemelés helye: Szentendre, Honvéd utcai (SZTE-2) szennyvízátemelő;  
2000 Szentendre, Honvéd utca 83/5 helyrajzi szám

##### 3. Beszerzendő szivattyú igény szerinti adatai

1.sz. melléklet - LCC tábla

##### 4. Ajánlattételi eljárás során elvárt minimum feltételek

- Teljesítési határidő: **a szerződés hatálybalépésétől számított 56 naptári nap.**
- A Vállalkozó köteles az ajánlat tételi eljárás során megajánlott szivattyúra minimum 12 (tizenkét) hónap jótállást vállalni. Az ajánlatkérő által előírt 12 hónap jótálláson felül megajánlott többletjótállás minőségi értékelési szempontként szerepel az eljárásban az ajánlattételi felhívásban és a közbeszerzési dokumentumokban foglaltaknak megfelelően.
- A megrendelt, leszállított szivattyút, üzembehelyezésekor Ajánlatkérő beméri.
- Amennyiben nem egyeznek az "1. sz. melléklet – LCC tábla" megadott paraméterekkel a bemért adatok, abban az esetben a megrendelő eláll a vásárlás jogától és visszaküldi a leszállított szivattyúkat a vállalkozó telephelyére (költségek a vállalkozót terhelik).

##### 5. Teljesítés ütemezése és módja

Az Eladó a megrendelt terméket szállítólevél kíséretében, saját költségére és felelősségére a Vevő telephelyére szállítja.

Teljesítés módja:

Az Eladó akkor **teljesített**, ha a **Műszaki leírásban foglaltaknak mindenben megfelelő terméket (Ajánlatkérő igénye esetén a termék minőségét tanúsító, illetve származást igazoló okmányokkal együtt)** a Vevő telephelyére, a szerződés és jelen műszaki leírás szerint szállítja.

## 6. Általános műszaki tartalom

A szivattyú szennyvízátemelőben aknafenekre történő telepítéssel (függőleges, állandó telepítés

száraz aknában, karimás csőcsatlakozással a szívó és a nyomócsőhöz) kell, hogy üzemszerűen működjön.

Igényelt termék műszaki tartalmában meg kell, hogy feleljen a lenti táblázatban és az 1. sz. melléklet – LCC táblában meghatározott műszaki követelményeknek, valamint a 7. pontban letebb meghatározott beépíthetőségi és funkcionális követelményeknek.

A szivattyúkra vonatkozó műszaki követelmények:

Paraméter megnevezése	Paraméter elvárt értéke és mértékegysége	
Elvárt munkapont	19,8 m <sup>3</sup> /h – 2,35 bar	
Minimum szállítás igény, Q	19,80	m <sup>3</sup> /h
Minimum emelési magasság igény, H	24	m
Szállítandó közeg: kommunális szennyvíz, Folyadéksűrűség, ρ	1,00	kg/dm <sup>3</sup>
Átlagos napi üzemóra	8	óra
Hidraulikai teljesítmény igény, P <sub>i</sub> = Q*H*ρ/367	1,29	kW

Referencia szivattyú paramétere:

- Flygt NT 3153.182 431
- Névleges teljesítmény: 13,5 kW
- Nyomó oldali csőcsatlakozás: DN150 (karimás)
- 10 m kábellel szerelve
- Indítási mód: csillag-delta

Az igényelt szivattyúra vonatkozó paraméterek az 1. sz. melléklet – LCC táblában is megtalálhatóak.

Ajánlatkérő felhívja Ajánlattevő figyelmét, hogy az adatlapok valóságtartalmát Ajánlatkérő a gyártó hivatalos adatai alapján ellenőrizheti, melynek keretében Ajánlattevőtől a gyártótól származó nyilatkozatot, dokumentumot is bekérheti.

Amennyiben Ajánlattevő a táblázatban megadott igénytől és a referencia típustól eltérő paraméterű, de azzal egyenértékű terméket ajánl meg, úgy akkor tekinti Ajánlatkérő egyenértékűnek és megfelelőnek a terméket, amennyiben annak műszaki paramétere megfelelnek az alább részletezett követelményeknek:

Az 1. sz. melléklet – LCC táblában megajánlott szivattyú(k) az alábbi paramétereikhez képest:

- A fent megadott munkaponti értéktől negatív irányba történő eltérés nem megengedett sem vízszállítás, sem emelőmagasság tekintetében.
- A névleges elektromos teljesítmény, azaz a beépített motor névleges elektromos teljesítményének tekintetében max. 13,5 kW névleges szivattyút teljesítmény beépítése megengedett; ettől negatív irányban megengedett az eltérés, pozitív irányban nem megengedett az eltérés. A szivattyú munkaponti áramfelvételét nem vesszük figyelembe, a villamos méretezés alapja a névleges teljesítmény (P<sub>2</sub>).
- A szennyvízátemelőnél nincs beépített frekvenciaváltó, beépítése a szekrény átalakítása nélkül nem lehetséges. Ajánlatkérő elvárása, hogy a megajánlott szivattyú a meglévő rendszerbe annak átalakítása nélkül legyen illeszthető.
- A megajánlott szivattyú csatlakozásai (vezetőcső, kiömlő csonk átmérő) egyenértékű kell legyen a referencia szivattyú típus csatlakozásával, egyéb esetben adapter szükséges, szétszerelés nélküli telepítéssel. Tehát az adapterrel szerelt szivattyút a meglévő vezetőcsöveken keresztül kell leengedni úgy, hogy az aknában semmilyen szerelést, módosítást ne kelljen végezni.

Amennyiben a megajánlott kiváltó szivattyú típus a szennyvízátelő meglévő gépészeti rendszerébe csak annak átalakításával (pl. vezetőcső, vezetőkarom, adapter, talpaskönyök stb.) építhető be, úgy az Ajánlatnak az átalakításhoz szükséges tételeket is tartalmaznia kell.

Ajánlatkérő fenntartja magának a jogot, hogy a megrendelés teljesítését követő 15 napon belül a megajánlott üzemi paraméterek valóságával kapcsolatos kétség felmerülése esetén

tetszőlegesen kiválasztott szivattyúkon, független szervezetnél, jegyzőkönyvezett próbapadi bemerést hajtson végre.

Amennyiben a leszállított szivattyú(k) vizszállításban és emelőmagasságban átlépi(k) Ajánlattevő által ajánlatában megadott paraméterekhez képest az  $\pm 10\%$  -os túrést, akkor ezt az Ajánlatkérő a szállítás során elkövetett szándékos megtévesztésnek minősíti. Ez esetben Ajánlatkérő az ellenérték kifizetését megtagadja, felszólítja Ajánlattevőt a szivattyú(k) saját költségén való elszállítására, valamint fenntartja a jogot a hibás teljesítési kötbér Ajánlattevővel szembeni érvényesítésére. Amennyiben a próbapadi vizsgálat során a szivattyú nem felelt meg az Eladó köteles a vizsgálat költségét viselni.

## 7. Teljesítmény, beépíthetőségi és funkcionális követelmények

<b>Munkaponti, üzemi adatok</b>	1.	Igény munkaponthoz tartozó szennyvízszállítás Qigény [m <sup>3</sup> /h]	19,80
	2.	Igény munkaponthoz tartozó emelőmagasság Higény [m]	24
	3.	Szivattyú átlagos napi üzemóra [óra]	8
<b>A beépítési hely szerinti elvárások, ill. jellemzők</b>	4.	Szivattyú befoglaló mérete	referencia típushoz képest alapesetben normál, eltérő esetben adapterrel szerelt mérete pozitív irányban maximum 10%-os eltérés lehetséges
	5.	Szivattyú beépítési mód	függőleges, állandó telepítés száraz aknában, karimás csőcsatlakozással a szívó és a nyomócsőhöz
	6.	Meglévő talpaskönyök típusa	Flygt
	7.	Meglévő talpaskönyök mérete, nyomóoldali csőcsatlakozás	DN150 vezetőcső, kiömlő csonk átmérővel egyenértékű, vagy +adapter szétszerelés nélküli telepítéssel
	8.	Meglévő vezetőcső kialakítás	2*2"
	9.	Rendelkezésre álló villamos teljesítmény [kW]	13,5 (egygépes üzem) (maximálisan beépíthető névleges szivattyúteljesítmény)
	10.	Rendelkezésre álló beépített biztosíték típusa [3 x A]	3x40A
	11.	Szivattyú szabályozás	nincs
	12.	Beépített frekvenciaváltó teljesítménye	-
	<b>Szállítandó közeg</b>	13.	Típusa
14.		Hőmérséklete	0 - +30 °C
15.		Kémhatása	pH $\geq$ 5.5
16.		Sűrűsége [kg/dm <sup>3</sup> ]	1 (gyakorlatban előforduló kommunális szennyvíz sűrűségű tartományával megegyező)
<b>Villamos-energia ellátás</b>	17.	Szivattyú indítási mód	csillag-delta
	18.	Igény szivattyú kábel hossza [m]	10
	19.	Villanymotor védettség	minimum IP68

<b>Villanymotor és szivattyú kialakítás</b>	20.	Villanymotor és szivattyú kialakítás	egybeépített kivitel
	21.	Villanymotor villamos feszültség	3~400V
	22.	Villanymotor frekvencia	50 Hz
	23.	Villanymotor frekvencia szabályozás	nem
	24.	Villanymotor újratekerceselhetőség	követelmény
	25.	Beépített tekerecs hőmérséklet mérő érzékelő jeltovábbítási csatlakozóval	követelmény
	26.	Beépített motor hővédelem	követelmény (tekercsfejbe épített hővédelem)
	27.	Motor túlmelegedés elleni védelem	követelmény
	28.	Motortér nedvesség elleni védelme	alsó és felső tömítése csúszógyűrűs tömítés, alsó tömítés anyaga WCCR vagy SiC amennyiben a SiC tengelytömítés pH intervalluma megegyezik a WCCR tömítésével (pH 3-14)
	29.	Tömítés rendszer	dupla csúszógyűrűs tengelytömítés
	30.	Állórész szigetelési osztálya	H szigetelési osztály
	31.	Szivattyú villamos megtápláló kábel típusa	SUBCAB 7G2,5+2x1,5 mm2 vagy egyenértékű
	32.	Járókerék kialakítása	félíg nyitott, kétcsatornás öntisztuló járókerék
	33.	Járókerék anyaga	öntöttvas
	34.	Motorház anyaga	öntöttvas
	35.	Szivattyúház anyaga	öntöttvas
	36.	Motor tengely anyaga	korrózióálló acél
	37.	Az összes rögzítés technikai elem anyaga	rozsdamentes acél A2 vagy A4
	<b>Egyéb paraméterek</b>	38.	Csapágyazás
39.		Elvárt munkapont	19,8 m <sup>3</sup> /h és 2,35 bar (a megadott munkaponti értéktől negatív irányba történő eltérés nem megengedett sem vízszállítás, sem emelőmagasság tekintetében)
40.		Hidraulikai teljesítmény igény, $P_i = Q \cdot H \cdot \rho / 367$	1,29

## 8. Ajánlatra vonatkozó előírások

### 1. sz. melléklet – LCC tábla:

A Műszaki leírás mellékletében található 1. sz. melléklet – LCC tábla feltöltésre megjelölt celláiban (4.munkalap, fehér háttérű cellák) az alábbiak szerint kell feltölteni az ajánlati adatokat.

Az 1. sz. melléklet – LCC táblázat 4. munkalapján meg kell adni az alábbi adatokat:

- szivattyú gyártmány, típus, szállító
- Szivattyú hatásfoka a kívánt munkapontban  $\eta_{\text{hydr}}$  (%)
- Beszerzési ár (specifikáció szerinti kialakítással) (Ft)

- Villamos motor hatásfoka a kívánt munkapontban  $\eta_{\text{mot}}$  (%)
- Névleges motorteljesítmény (kW)

Az ajánlati táblában amennyiben a motor gyárilag egybeépített a szivattyúval, úgy az ajánlati összeget kizárólag a szivattyú adatainál kérjük egyösszegben megadni (a motor és a szivattyú árát nem kell szétbontani).

A szivattyú gyártmánya és típusa szakmai ajánlatnak minősül a Kbt. 3. § 37. pontja alapján, így amennyiben a termék esetén a gyártó és típus nem kerül feltüntetésre úgy ez nem hiánypótolható hibának minősül és az ajánlat érvénytelenségét vonja maga után.

**Ajánlatkérő nem válaszolnak tekintve a kitöltetlen vagy kihúzott cellát is.**

Az adatokat a mellékelt táblázatban kell rögzíteni és elektronikusan csatolni úgy, hogy az MS Office-Excel 2007 programmal feldolgozható, (szerkeszthető) legyen.

**Műszaki adatlapok:** ajánlattevőnek a megajánlott termék esetében be kell nyújtania a termék műszaki adatlapját vagy műszaki katalógusát legalább olyan részletezettséggel, hogy abból a jelen műszaki leírás 6. és 7. pontjában szereplő táblázatokban meghatározott valamennyi követelmény, vagyis a teljesítmény, beépíthetőségi és funkcionális követelményeknek való megfelelés mindegyike egyértelműen megállapítható legyen. Amennyiben valamely követelmény nem található meg a megajánlott termék műszaki adatlapján, úgy abban az esetben Ajánlattevőnek gyártói által kiadott nyilatkozattal kell alátámasztani a paraméterek megfelelőségét.

**Ajánlat részeként csatolandó dokumentumok valamennyi megajánlott szivattyúra vonatkozóan:** (elektronikus PDF. formátumban):

1. CE minősítés.
2. Szivattyúra vonatkozó magyar nyelvű gépkönyv.  
Minden szivattyúra egyenként kell megadni. Gyártók részére előírt követelményszint.
3. Gyártó vagy forgalmazó által kiadott termék műszaki adatlapok vagy katalógusok, amelyeknek olyan részletességűeknek kell lenniük, hogy azokból a szivattyúk vonatkozásában az Ajánlatkérő által meghatározott műszaki paraméterek és az ajánlattevő által megajánlott termék kapcsán megadott adatok egyértelműen megállapíthatóak legyenek.  
A műszaki adatlapoknak, katalógusoknak tartalmaznia kell a megajánlott szivattyúra vonatkozó, a műszaki leírásban meghatározott egyenértékűségi követelményekben, valamint a teljesítmény, beépíthetőségi és funkcionális követelmények között előírt paramétereket ideértve az alábbi információkat:
  - alkalmazási terület,
  - általános műszaki jellemzők (méretek),
  - Q-H jelleggörbe,
  - Q-P teljesítmény jelleggörbe (hidraulikai + motor, azaz felvett villamos teljesítmény),
  - Q-Eta hatásfok jelleggörbe (hidraulikai + motor, azaz a felvett villamos teljesítményhez tartozó hatásfok),
  - szabályozott jelleggörbék,
  - villamos motor adatok (a motor energiahatékonysági osztálya is),
  - szerkezeti anyagok,
  - környezetre vonatkozó adatok,
  - szállított közegre vonatkozó adatok,
  - méretrajzok,
  - tömeg,
  - alkatrészjegyzék, „robbantott” ábra.
4. Műszaki megfelelőségi nyilatkozatok (aláírt pdf formátumban és szerkeszthető excel formátumban is szükséges beadni)
  - Az ajánlott szivattyú a meglévő rendszerbe annak, átalakítása nélkül beépíthető
  - Adapter anyaga öntöttvas vagy KO 1.4541-os anyagminőségű acél
  - Nyilatkozat a teljes tömítettség biztosításáról
  - A szivattyú, illetve a hozzá tartozó adapter vezetősőre és QN idomra, azaz az átemelőben található talpas csatlakozó idomra történő csatlakozása statikailag stabil, elfordulás mentes kapcsolatot biztosít

**1. Szerződéskötést követően, az adott szivattyú szállításának időpontjában csatolandó dokumentumok:**

Valamennyi, az ajánlat részeként benyújtott dokumentáció, katalógus papír alapon, ideértve:

- Szivattyúra vonatkozó magyar nyelvű gépkönyv
- Magyar nyelvű kezelési és karbantartási utasítás
- CE-minősítés
- Garanciajegy
- Szállítólevél

## 2. Mellékletek

1. sz. melléklet – LCC tábla

## 3. Az LCC tábla megjegyzései:

### 3.1. 2) LCC\_Eredmények\_összegzés munkalap

- 3.1.1. C7 cella: A Segédlet keretein belül rendszernek tekintjük a szivattyú és kapcsolódó berendezései (motor és/vagy frekvenciaváltó) által alkotott műszaki egységet. Az alábbi értékek számításához mind az Ajánlatkérő, mind az Ajánlattevő által megadott adatokara szükség van. Képleteket ld. 5) munkalapon. Amennyiben a rendszer egyik kapcsolódó berendezése nem szerepel az adott beszerzés(rész)ben, úgy annak hatásfokát 100 %-nak tekintjük.
- 3.1.2. C8 cella: A szivattyú+motor üzemeltetési adatok és a specifikáció (megajánlott) szerint
- 3.1.3. C11 cella: Pr\*napi üzemóra\*365\*villamos energia ára\*db szám. A beszerzés(rész) teljes éves energiafelhasználása.
- 3.1.4. C22 cella: CO<sub>2</sub> ekvivalensben megadva
- 3.1.5. C36 cella: CO<sub>2</sub> ekvivalensben megadva
- 3.1.6. C37 cella: CO<sub>2</sub> ekvivalensben megadva

### 3.2. 3) Ajánlatkérői\_adatok munkalap

- 3.2.1. C8 cella: A megnevezés megadásával "aktiválódnak" az adott oszlopban található hivatkozások és képletek a Segédlet többi munkalapján is! A táblázat kitöltését mindig az E oszloppal kell kezdeni! Minden megnevezéssel ellátott, vagyis aktív oszlopban ki kell tölteni az összes FEHÉR háttérű cellát! Amennyiben valamely cella nem releváns, akkor írjon nullát "0" az adott cellába.
- 3.2.2. E18 cella: szezonális üzemelésű szivattyú éves üzemóráinak száma egyenletesen elosztva a teljes évre
- 3.2.3. C27 cella: Ha a részegység rövidebb élettartama miatti, jövőbeli pótlást ajánlatkérő nem teszi a felhívás/szerződés részévé, akkor adjon meg nullát. Amennyiben a szerződés részévé kívánja tenni a pótlást is, adja azok szerződésben elvárt számát. Ez alapján, a részegység rövidebb élettartamának megfelelő években, csak az itt megadott számú pótlás költségét veszi figyelembe a számítás. Az itt szerepeltetett pótlások az eszköz rendes elhasználódása és rövidebb élettartama miatt szükségesek és nem a garancia/jótállás körébe tartoznak. Ez utóbbival kapcsolatos ajánlattevői vállalásokat célszerűbb az LCC-t kiegészítő, egyéb szempontként értékelni. ld. még 5) munkalap és a kapcsolódó LCC Felhasználói Útmutató
- 3.2.4. C32 cella: Ha a részegység rövidebb élettartama miatti, jövőbeli pótlást ajánlatkérő nem teszi a felhívás/szerződés részévé, akkor adjon meg nullát. Amennyiben a szerződés részévé kívánja tenni a pótlást is, adja azok szerződésben elvárt számát. Ez alapján, a részegység rövidebb élettartamának megfelelő években, csak az itt megadott számú pótlás költségét veszi figyelembe a számítás. Az itt szerepeltetett pótlások az eszköz rendes elhasználódása és rövidebb élettartama miatt szükségesek és nem a garancia/jótállás körébe tartoznak. Ez utóbbival kapcsolatos ajánlattevői vállalásokat célszerűbb az LCC-t kiegészítő, egyéb szempontként értékelni. ld. még 5) munkalap és a kapcsolódó LCC Felhasználói Útmutató.
- 3.2.5. C37 cella: Ha a részegység rövidebb élettartama miatti, jövőbeli pótlást ajánlatkérő nem teszi a felhívás/szerződés részévé, akkor adjon meg nullát. Amennyiben a szerződés részévé kívánja tenni a pótlást is, adja azok szerződésben elvárt számát. Ez alapján, a részegység rövidebb élettartamának megfelelő években, csak az itt megadott számú pótlás költségét veszi figyelembe a számítás. Az itt szerepeltetett pótlások az eszköz rendes elhasználódása és rövidebb élettartama miatt szükségesek és nem a garancia/jótállás körébe tartoznak.

Ez utóbbival kapcsolatos ajánlattevői vállalásokat célszerűbb az LCC-t kiegészítő, egyéb szempontként értékelni. ld. még 5) munkalap és a kapcsolódó LCC Felhasználói Útmutató.

3.3.4) Ajánlattevői\_adatok munkalap

- 3.3.1. C25 cella: Ajánlatkérő által megadott adat, a kiírásban/szerződéstervezetben megfogalmazott elvárások szerint.
- 3.3.2. C35 cella: Ajánlatkérő által megadott adat, a kiírásban/szerződéstervezetben megfogalmazott elvárások szerint.
- 3.3.3. C39 cella: Ha ajánlata a szivattyúval egybe épített motort tartalmaz, akkor itt csak a műszaki adatokat töltsse ki, a motor beszerzési árához írjon nullát. A Szivattyúnál megadott (27. sor) beszerzési árat viszont úgy adja meg, hogy az tartalmazza a motor értékét is!
- 3.3.4. C46 cella: Ajánlatkérő által megadott adat, a kiírásban/szerződéstervezetben megfogalmazott elvárások szerint.
- 3.3.5. C59 cella: Amennyiben ezen költségek több oszlopban is szereplő eszközökre is vonatkoznak (pl. tervezés), akkor vagy az adott oszlopokra szétosztva az ajánlatkérői instrukciók szerint, vagy egy oszlopban, egy oszlopban, egy összegben kell a költségeket megadni.

### Alvállalkozókkal kapcsolatos nyilatkozatok

Alulírott Bihary Béla ügyvezető, mint a(z) Xylem Water Solutions Magyarország Korlátolt Felelősségű Társaság cégjegyzésre jogosult képviselője felelősségem tudatában nyilatkozom, hogy az ALFÖLDVÍZ Regionális Víziközmű-szolgáltató Zártkörűen Működő Részvénytársaság által „4 db szennyvízszivattyú beszerzése a DMRV részére” tárgyban indított közbeszerzési szerződés teljesítéséhez:

- a) alvállalkozót nem veszek igénybe
- b) az alábbi táblázatban megjelölt alvállalkozókat veszem igénybe:

Kötelezettséget vállalok arra, hogy amennyiben a szerződés teljesítésének időtartama alatt az alvállalkozó(k) személyében, illetve a táblázatba foglalt adataiban változás állna be, azt haladéktalanul, de legkésőbb a változás bekövetkezésétől számított 3 napon belül bejelentem ajánlatkérő részére.

Tudomásul veszem, hogy a bejelentés elmaradásából vagy késedelmes teljesítéséből eredő valamennyi jogkövetkezmény a nyertes ajánlattevőt terheli.

Kelt: ..... 2025. DEC. 23. ....

Xylem Water Solutions  
Magyarország Kft.  
2045 Törökbálint, Tópark u.9.  
Adószám: 10489299-2-13  
cégszerű aláírás



 AJÁNLAT AZONOSÍTÓ ADATAI

Uniós, Dinamikus beszerzési rendszerben történő  
beszerzés lebonyolítása - EKR001725212025/3796 (1 -  
új Flygt NT 3153.182 431 típusú szennyvízszivattyú)

(E50 - Bírálati szakasz)

**A60 - Ajánlat bírálat alatt szakasz**

Közbeszerzés **4 db szennyvízszivattyú beszerzése a DMRV részére**  
tárgya:

Gazdasági szereplő

**Gazdasági szereplőkre vonatkozó információk**

Ajánlattevő (részvételre jelentkező) szervezet / Közös  
ajánlattevők (részvételre jelentkezők) képviselőjében  
eljáró szervezet

Xylem Water Solutions Magyarország Kft

Minősítés:

Ajánlattevő (részvételre jelentkező) szervezet / Közös ajánlattevők (részvételre jelentkezők) képviselőjében eljáró szervezet

Nyilvántartásból

Név: Xylem Water Solutions Magyarország Kft

Adószám: 10489299213

HÉA Európai Unió adószám: HU10489299

Egyéb nemzeti azonosító:

Utca és házszám: Tópark Utca 9

E-mail cím: janos.farkas@xyleminc.com

Irányítószám: 2045

Internetcím:

Város: Törökbálint

Telefon: +36 23445700

Ország: Magyarország

Kapcsolattartó személy vagy  
személyek:

Farkas János

Kapcsolattartó telefonszáma: +36 704665832

Kapcsolattartó e-mail címe: janos.farkas@xylem.com

Kapcsolattartó fax:

A gazdasági szereplő mikro-, kis- vagy középvállalkozás?

Kisvállalkozás

**A gazdasági szereplő képviselőire vonatkozó információk:**

Vezetéknév/utónév:

Bihary

Béla

Születési idő: 1973.05.10

Születési hely:

Székesfehérvár

Utca és házszám: Damjanich u. 30.

E-mail cím:

bela.bihary@xylem.com

Irányítószám: 8600

Telefon:

+36 704665838

Város: Siófok

Beosztás/milyen minőségben jár el:

Ügyvezető

Ország: Magyarország

Amennyiben szükséges, részletezze a képviseletre vonatkozó információkat (a képviselet formája, köre, célja stb.):

Cégünk képviseletét egy személyben Bihary Béla láthatja el. Együttes cégjegyzésre pedig a következő személyek jogosultak:  
Mohácsi Péter, Csatári Zoltán, Farkas János, Parcsami Hajnalka, Gampel Tamás

## AJÁNLAT AZONOSÍTÓ ADATAI

Uniós, Dinamikus beszerzési rendszerben történő  
beszerzés lebonyolítása - EKR001725212025/3796 (1 -  
új Flygt NT 3153.182 431 típusú szennyvízszivattyú)

(E50 - Bírálati szakasz)

### A60 - Ajánlat bírálat alatt szakasz

Közbeszerzés **4 db szennyvízszivattyú beszerzése a DMRV részére**  
tárgya:

## Benyújtandó iratok jegyzéke

Nyilatkozatok	Melyik szakaszhoz szükséges
NYILATKOZAT a Kbt. 66. § (2) bekezdés szerint	Ajánlattételi szakasz, Bírálati szakasz
NYILATKOZAT Kbt. 62. § (1) bekezdés k) pont kb) alpontja tekintetében	Ajánlattételi szakasz, Bírálati szakasz
NYILATKOZAT a Kbt. 62. § (1) bekezdés k) pont kc) alpontja tekintetében	Ajánlattételi szakasz, Bírálati szakasz
NYILATKOZAT a Kbt. 67. § (4) bekezdés alapján	Ajánlattételi szakasz, Bírálati szakasz
NYILATKOZAT folyamatban levő változásbejegyzési eljárásról	Ajánlattételi szakasz, Bírálati szakasz
NYILATKOZAT Kbt. 66. § (6) bek.	Ajánlattételi szakasz, Bírálati szakasz
NYILATKOZAT Kbt. 65. § (7) bek.	Ajánlattételi szakasz, Bírálati szakasz
NYILATKOZAT üzleti titokról	Ajánlattételi szakasz, Bírálati szakasz

Új iratok hozzáadása a kötelezően benyújtandó nyilatkozatokhoz

Dokumentum típusa	Dokumentum neve	Fájl neve	Műveletek
Szerződés-tervezet	Szerződéstervezet	<u>Szállítási Szerződés tervezet</u> <u>DMRV ZRt. Szennyvízszivattyúk</u> <u>beszerzése 4 részben.pdf</u>	<a href="#">Részletek</a>
Egyéb tájékoztatás/dokumentum	Nyilatkozatminták	<u>Nyilatkozatminták DMRV ZRt.</u> <u>Szennyvízszivattyúk beszerzése</u> <u>4 részben.docx</u>	<a href="#">Részletek</a>
Egyéb tájékoztatás/dokumentum	LCC útmutató	<u>LCC útmutató - DRV 19</u> <u>Szennyvíz szivattyúk beszerzése</u> <u>- DBR AT4.pdf</u>	<a href="#">Részletek</a>
Közbeszerzési dokumentáció	KD		<a href="#">Részletek</a>

Közbeszerzési  
Dokumentumok DMRV ZRT.  
Szennyvízszivattyúk beszerzése  
4 részben.pdf

Műszaki leírás/dokumentáció	Műszaki megfeleléség 4 rész	<u>4. rész Műszaki</u> <u>megfeleléség Göd, Ároksparti</u> <u>fasor (TLP-762, G-9) szv.áe.</u> <u>Flygt.NP 3127.161 SH246.xlsx</u>	Részletek
Műszaki leírás/dokumentáció	Műszaki leírás 4 rész	<u>4. RÉSZ MŰSZAKI LEÍRÁS</u> <u>NP3127.161 SH246 Göd, Árpád</u> <u>fasor (TLP-762, G-9) szv.átemelő.</u> <u>pdf</u>	Részletek
Részletes ártáblázat vagy árazatlan költségvetés	LCC tábla 4 rész	<u>4. rész LCC tábla DMRV 4</u> <u>Szennyvíz szivattyúk beszerzése.</u> <u>xlsx</u>	Részletek
Műszaki leírás/dokumentáció	Műszaki megfeleléség 3 rész	<u>3. rész Műszaki</u> <u>megfeleléség Tahitótfalu, Gsz.-</u> <u>Dp. RTa-2, TLP-494 szv.áe. Flygt.</u> <u>NP 3171.181 MT 434.xlsx</u>	Részletek
Részletes ártáblázat vagy árazatlan költségvetés	LCC tábla 3 rész	<u>3. rész LCC tábla DMRV 4</u> <u>Szennyvíz szivattyúk beszerzése.</u> <u>xlsx</u>	Részletek
Műszaki leírás/dokumentáció	Műszaki leírás 3 rész	<u>3. RÉSZ MŰSZAKI LEÍRÁS Flygt.</u> <u>3171.181 Tahitótfalu,</u> <u>Gombaszögi-Dunaparti utcai</u> <u>(TLP-494, Rta-2) szv.átemelő.pdf</u>	Részletek
Részletes ártáblázat vagy árazatlan költségvetés	LCC tábla 2 rész	<u>2. rész LCC tábla DMRV 4</u> <u>Szennyvíz szivattyúk beszerzése.</u> <u>xlsx</u>	Részletek
Műszaki leírás/dokumentáció	Műszaki leírás 2 rész	<u>2. RÉSZ MŰSZAKI LEÍRÁS Flygt</u> <u>NT 3171 MT 434 Szentendre</u> <u>Szennyvíztisztító telep (TLP-856)</u> <u>szv.átemelő.pdf</u>	Részletek
Műszaki leírás/dokumentáció	Műszaki megfeleléség 2 rész	<u>2. rész Műszaki</u> <u>megfeleléség Szentendre Szvtt.</u> <u>(TLP-856) szv.áe. Flygt NT 3171</u> <u>MT 434.xlsx</u>	Részletek
Műszaki leírás/dokumentáció	Műszaki leírás 1 rész	<u>1. RÉSZ MŰSZAKI LEÍRÁS Flygt</u> <u>NT 3153.182 431 Szentendre,</u> <u>Honvéd utcai (SZTE-2) szv.</u> <u>átemelő.pdf</u>	Részletek
Műszaki leírás/dokumentáció	Műszaki megfeleléség 1 rész		Részletek

1. rész Műszaki  
megfelelőség Szentendre,  
Honvéd utcai (SZTE-2) szv.áe.  
Flygt NT 3153.182 431.xlsx

Részletes ártáblázat vagy árazatlan költségvetés	LCC ártábla 1 rész	1. rész LCC tábla DMRV 4 Szennyvíz szivattyúk beszerzése. xlsx	Részletek
Műszaki leírás/dokumentáció	Műszaki leírás 1. rész_mód	1. RÉSZ MŰSZAKI LEÍRÁS Flygt NT 3153.182 431 Szentendre, Honvéd utcai (SZTE-2) szv. átemelő mód.pdf	Részletek
Műszaki leírás/dokumentáció	Műszaki leírás 2. rész_mód	2. RÉSZ MŰSZAKI LEÍRÁS Flygt NT 3171 MT 434 Szentendre Szennyvíztisztító telep (TLP-856) szv.átemelő mód.pdf	Részletek
Műszaki leírás/dokumentáció	Műszaki leírás 3. rész_mód	3. RÉSZ MŰSZAKI LEÍRÁS Flygt 3171.181 Tahitótfalu, Gombaszögi-Dunaparti utcai (TLP-494, Rta-2) szv. átemelő mód.pdf	Részletek
Műszaki leírás/dokumentáció	Műszaki leírás 4. rész_mód	4. RÉSZ MŰSZAKI LEÍRÁS NP3127.161 SH246 Göd, Árpád fasor (TLP-762, G-9) szv. átemelő mód.pdf	Részletek
Szerződés-tervezet	Szerződés tervezet mód	Szállítási Szerződés tervezet DMRV ZRT. Szennyvízszivattyúk beszerzése 4 részben mód.pdf	Részletek
Műszaki leírás/dokumentáció	Műszaki leírás 2. rész 2.sz.mód	2. RÉSZ MŰSZAKI LEÍRÁS Flygt NT 3171 MT 434 2.sz MOD.pdf	Részletek
Műszaki leírás/dokumentáció	Műszaki leírás 1. rész 2.sz.mód	1. RÉSZ MŰSZAKI LEÍRÁS Flygt NT 3153.182 431 2.sz MOD.pdf	Részletek

Ajánlattevő által feltöltött iratok:

Dokumentum típusa	Dokumentum neve	Fájl neve	Műveletek
Szakmai ajánlat	Pályázati anyag	Dokumentáció 1.rész.zip	Részletek

Kbt. 66. § (2) bek.

Nyilatkozat

EKR001725212025/3796

**Kbt. 66. § (2) bekezdés szerint**

**A nyilatkozatot be kívánom nyújtani.**

Kijelentem, hogy az eljárást megindító felhívásban és a közbeszerzési dokumentumokban foglalt valamennyi formai és tartalmi követelmény, utasítás, kikötés és műszaki leírás gondos áttanulmányozását követően - a Kbt. 66. § (2) bekezdése alapján - az eljárást megindító felhívásban és a közbeszerzési dokumentumokban foglalt valamennyi feltételt megismertük, megértettük és azokat fenntartások és korlátozások nélkül jelen nyilatkozattal elfogadjuk.

Kijelentem, hogy amennyiben nyertes ajánlattevőként kiválasztásra kerülünk, a tárgyi közbeszerzési eljárás szerinti munkára vonatkozó szerződést megkötjük és a szerződést az eljárást megindító felhívásban és a közbeszerzési dokumentumokban foglaltaknak megfelelően, az ajánlatban megjelölt ellenszolgáltatásért teljesítjük.

Jelen nyilatkozatot a közös ajánlattevők nevében teszem.

## Kbt. 62. § (1) bek. k) kb)

### Nyilatkozat

#### Kbt. 62. § (1) bekezdés k) pont kb) alpontja tekintetében

**A nyilatkozatot be kívánom nyújtani.**

Xylem Water Solutions Magyarország Kft, Magyarország 2045 Törökbálint, Tópark Utca 9

gazdasági szereplő nevében nyilatkozom, hogy

a szervezetnek a pénzmosás és terrorizmus finanszírozása megelőzéséről és megakadályozásáról szóló 2017. évi LIII. törvény (a továbbiakban: Pmt.) 3. § 38. pont a)-b) vagy d) alpontja szerint definiált valamennyi tényleges tulajdonosa a következő: (név, állandó lakóhely):

Dr:



Családi név:

Utónév:

Születési családi név:

Születési utónév:

Állampolgárság:

Adóilletőség:

Adóazonosító jel:

Adószám:

HÉA Európai Unió adószám:

Külső nyilvántartás szerinti megnevezés:

Külső nyilvántartás szerinti azonosítója:

Születési ország:

Magyarország

Születési hely település neve:

Születési idő:

#### Lakcím / Tartózkodási hely:

Cím típusa:

Ország:

Magyarország

Irányítószám:

Település:

Cím:

**Érdekeltiségének a Pmt. 3. § 38. pontja szerinti jellege:**

- a) a jogi személyben vagy jogi személyiséggel nem rendelkező szervezetben közvetlenül vagy - a Polgári Törvénykönyvről szóló törvény (a továbbiakban: Ptk.) 8:2. § (4) bekezdésében meghatározott módon - közvetve a szavazati jogok vagy a tulajdoni hányad legalább huszonöt százalékaival rendelkezik, vagy egyéb módon tényleges irányítást, ellenőrzést gyakorol a jogi személy vagy jogi személyiséggel nem rendelkező szervezet felett, ha a jogi személy vagy jogi személyiséggel nem rendelkező szervezet nem a szabályozott piacon jegyzett társaság, amelyre a közösségi jogi szabályozással vagy azzal egyenértékű nemzetközi előírásokkal összhangban lévő közzétételi követelmények vonatkoznak,
- b) a jogi személyben vagy jogi személyiséggel nem rendelkező szervezetben - a Ptk. 8:2. § (2) bekezdésében meghatározott - meghatározó befolyással rendelkezik
- d) alapítványok esetében az a természetes személy,
- da) aki az alapítvány vagyona legalább huszonöt százaléka a kedvezményezettje, ha a leendő kedvezményezetteket már meghatározták,
- db) akinek érdekében az alapítványt létrehozták, illetve működtetik, ha a kedvezményezetteket még nem határozták meg,
- dc) aki tagja az alapítvány kezelő szervének, vagy meghatározó befolyást gyakorol az alapítvány vagyonának legalább huszonöt százaléka felett, vagy
- dd) a da)-dc) alpontban meghatározott természetes személy hiányában aki az alapítvány képviselőjében eljár

Érdekeltiségének mértéke: \_\_\_\_\_ %

a szervezetnél a Pmt. 3. § 38. pont a)-b) vagy d) alpontja szerinti tényleges tulajdonos nincs.

## Kbt. 62. § (1) bek. k) kc)

### Nyilatkozat

#### Kbt. 62. § (1) bekezdés k) pont kc) alpontja tekintetében

**A nyilatkozatot be kívánom nyújtani.**

Xylem Water Solutions Magyarország Kft, Magyarország 2045 Törökbálint, Tópark Utca 9

gazdasági szereplő nevében nyilatkozom, hogy

a szervezet vonatkozásában az alábbi jogi személy(ek) vagy személyes joga szerint jogképes szervezet(ek) rendelkeznek közvetlenül, vagy közvetlenül több, mint 25%-os tulajdoni résszel, vagy szavazati joggal:

Szervezet neve:

Xylem Luxembourg 1

Szervezet székhelye:

LU-7759 Roost (Bissen), route de Luxembourg 8

nyilatkozom, hogy a fenti szervezet(ek) vonatkozásában a Kbt. 62. § (1) bekezdés k) pont kb) alpontjában meghatározott kizáró feltételek nem állnak fenn.

a szervezet vonatkozásában nincs olyan jogi személy vagy személyes joga szerint jogképes szervezet, amely közvetlenül, vagy közvetlenül több, mint 25%-os tulajdoni résszel, vagy szavazati joggal rendelkezik.

## Kbt. 67. § (4) bek.

### Nyilatkozat

Kbt. 67. § (4) bekezdés alapján

A nyilatkozatot be kívánom nyújtani.

Xylem Water Solutions Magyarország Kft, Magyarország 2045 Törökbálint, Tópark Utca 9

gazdasági szereplő nevében nyilatkozom, hogy

a szervezet a szerződés teljesítéséhez nem vesz igénybe az eljárást megindító felhívásban előírt, a Kbt. szerinti kizáró okok hatálya alá eső alvállalkozót.

## Nyilatkozat folyamatban levő változásbejegyzési eljárásról

### Nyilatkozat

folyamatban levő változásbejegyzési eljárásról

A nyilatkozatot be kívánom nyújtani.

Nyilatkozom, hogy Xylem Water Solutions Magyarország Kft, Magyarország 2045 Törökbálint, Tópark Utca 9 szervezet vonatkozásában

a cégnyilvánosságról, a bírósági cégeljárásról és a végelszámolásról szóló 2006. évi V. tv. (Ct.) szerinti:

változásbejegyzési eljárás van folyamatban.

változásbejegyzési eljárás nincs folyamatban.

## Kbt. 66. § (6) bek.

### Nyilatkozat

a Kbt. 66. § (6) bekezdés a) és b) pontja vonatkozásában

A nyilatkozatot be kívánom nyújtani.

Nyilatkozom, hogy a szerződés teljesítéséhez a

Xylem Water Solutions Magyarország Kft, Magyarország 2045 Törökbálint, Tópark Utca 9

gazdasági szereplő alvállalkozót kíván igénybe venni:

Nem

A Kbt. 66. § (6) bekezdés a) pontja alapján nyilatkozom, hogy a közbeszerzés tárgyának alábbiakban meghatározott részeivel (tevékenységeivel) összefüggésben kívánunk alvállalkozót igénybe venni:

A Kbt. 66. § (6) bekezdés b) pontja alapján nyilatkozom, hogy a szerződés teljesítéséhez a fentiekben meghatározott részek (tevékenységek) tekintetében az alábbi alvállalkozókat kívánjuk igénybe venni, feltüntetve az alvállalkozók mellett a közbeszerzés tárgyának azon részét

(tevékenységeket) is, amelynek teljesítésében a megjelölt alvállalkozó közreműködik, valamint az ajánlattevői teljesítésen belül az alvállalkozói teljesítés tervezett százalékos aránya [amennyiben az ajánlat/részvételi jelentkezés benyújtásakor az alvállalkozó(k) már ismert (ek)]:

## Kbt. 65. § (7) bek.

### Nyilatkozat

a Kbt. 65. § (7) bekezdése vonatkozásában

A nyilatkozatot be kívánom nyújtani.

Nyilatkozom, hogy a

Xylem Water Solutions Magyarország Kft, Magyarország 2045 Törökbálint, Tópark Utca 9

gazdasági szereplő az alkalmasság igazolásához a Kbt. 65. § (7) bekezdése alapján kapacitást nyújtó szervezetre vagy személyre kíván támaszkodni:  Nem

Szervezet/személy neve, székhelye/lakhelye

Eljárást megindító felhívás alkalmassági követelményt előíró pontja, illetve az alkalmassági követelmény száma

## Nyilatkozat üzleti titokról

### Nyilatkozat üzleti titokról

A nyilatkozatot be kívánom nyújtani.

Nyilatkozom, hogy a benyújtott részvételi jelentkezés/ajánlat üzleti titkot tartalmaz:

Nem

Jelen nyilatkozatot a közös ajánlattevők nevében teszem.

További nyilatkozatok (1 - új Flygt NT 3153.182 431 típusú szennyvízszivattyú)

### Egyéb nyilatkozatok

Felolvasólap (1 - új Flygt NT 3153.182 431 típusú szennyvízszivattyú)

## Ajánlattevő adatai

Hivatalos neve	Xylem Water Solutions Magyarország Kft
Székhely irányítószám	2045
Város	Törökbálint
Cím	Tópark Utca 9
Adószám	10489299213

## Felolvasólap

Életciklus-költség

18 125 568

Az ajánlatkérő által előírt 12 hónap jótálláson felül megajánlott többletjótállás (minimum 0 hónap maximum 12 hónap)

12

## AJÁNLAT AZONOSÍTÓ ADATAI

Uniós, Dinamikus beszerzési rendszerben történő  
beszerzés lebonyolítása - EKR001725212025/3796 (1 -  
új Flygt NT 3153.182 431 típusú szennyvízszivattyú)

(E50 - Bírálati szakasz)

### A60 - Ajánlat bírálat alatt szakasz

Közbeszerzés **4 db szennyvízszivattyú beszerzése a DMRV részére**  
tárgya:

## EEKD I. rész

### I. rész: A közbeszerzési eljárásra és az ajánlatkérő szerve vagy a közszolgáltató ajánlatkérőre vonatkozó információk

Közzétételre vonatkozó információ

Olyan közbeszerzési eljárásoknál, amelyekben az eljárást megindító felhívást az Európai Unió Hivatalos Lapjában tették közzé az I. részben előírt információ automatikusan beolvasásra kerül, feltéve, hogy a fent említett elektronikus ESPD szolgáltatást használják az egységes európai közbeszerzési dokumentum kitöltéséhez.

Az Európai Unió Hivatalos lapjában közzétett vonatkozó hirdetmény hivatkozási adatai:

Hirdetmény száma \_\_\_\_\_

A hirdetmény száma a Hivatalos Lap S sorozatában \_\_\_\_\_

Amennyiben az Európai Unió Hivatalos lapjában nincs közzétéve a közbeszerzési eljárást megindító hirdetmény, az ajánlatkérő szervnek vagy a közszolgáltató ajánlatkérőnek meg kell adnia azokat az információkat, amelyek lehetővé teszik a közbeszerzési eljárás egyértelmű azonosítását (pl. a nemzeti szintű közzététel hivatkozási adatait)

A beszerző azonosítása

Hivatalos név	ALFÖLDVÍZ Regionális Víziközmű- szolgáltató Zártkörűen Működő Részvénytársaság	Ország	Magyarország
Hivatalos név	DMRV Duna Menti Regionális Vízmű Zártkörűen Működő Részvénytársaság	Ország	Magyarország

A közbeszerzési eljárásra vonatkozó információk

Ajánlatkérő	ALFÖLDVÍZ Regionális Víziközmű-szolgáltató Zártkörűen Működő Részvénytársaság
Rövid leírás	4 db szennyvízszivattyú beszerzése a DMRV részére, Árubeszerzés
Az ajánlatkérő szerv vagy a közszolgáltató ajánlatkérő által a fájlhoz rendelt hivatkozási szám (adott esetben)	EKR001725212025

## II. rész: A gazdasági szereplőre vonatkozó információk

### A: A gazdasági szereplőre vonatkozó információk

Név:	Xylem Water Solutions Magyarország Kft	E-mail cím:	janos.farkas@xyleminc.com
Utca és házszám:	Tópark Utca 9	Telefon:	+36 23445700
Irányítószám:	2045	Kapcsolattartó személy vagy személyek:	Farkas János
Város:	Törökbálint	Adószám:	10489299213
Ország:	Magyarország	Unió adószám (HÉA-azonosító szám):	HU10489299
Internetcím:	A gazdasági szereplő mikro-, kis- vagy középvállalkozás?		

#### Kisvállalkozás

Csak ha a közbeszerzés fenntartott : A gazdasági szereplő védett műhely, szociális vállalkozás vagy védett munkahely-teremtési programok keretében fogja teljesíteni a szerződést?

Nem

Adott esetben, a gazdasági szereplő szerepel-e az elismert (minősített) gazdasági szereplők hivatalos jegyzékében, vagy rendelkezik-e azzal egyenértékű igazolással (pl. nemzeti (elő) minősítési rendszer keretében)?

Nem

Ezen kívül kérjük, hogy KIZÁRÓLAG akkor töltsé ki a hiányzó információt a IV. rész A., B., C. vagy D. szakaszában az esettől függően, ha a vonatkozó hirdetmény vagy közbeszerzési dokumentumok ezt előírják.

e) A gazdasági szereplő tud-e igazolást adni a társadalombiztosítási járulékok és adók megfizetéséről, vagy meg tudja-e adni azt az információt, amely lehetővé teszi az ajánlatkérő szerv vagy a közszolgáltató ajánlatkérő számára, hogy közvetlenül beszerezze azt bármely tagország díjmentesen hozzáférhető nemzeti adatbázisából?

Igen

Ha a vonatkozó információ elektronikusan elérhető, kérjük, adja meg a következő információkat:

[www.nav.gov.hu](http://www.nav.gov.hu)

A gazdasági szereplő másokkal együtt vesz részt a közbeszerzési eljárásban?

Nem

Adott esetben annak a résznek (azoknak a részeknek) a feltüntetése, amelyekre a gazdasági szereplő pályázni kíván:

1 - új Flygt N1 3153.182 431 típusú szennyvízszivattyú

### B: A gazdasági szereplő képviselőire vonatkozó információk

Utónév:	Béla	Vezetéknév:	Bihary
Születési idő:	1973.05.10	Születési hely:	Székesfehérvár
Utca és házszám:	Damjanich u. 30.	E-mail cím:	bela.bihary@xylem.com
Irányítószám	8600	Telefon:	+36 704665838
Város:	Siófok	Beosztás/milyen minőségben jár el:	Ügyvezető
Ország:	Magyarország		

Amennyiben szükséges, részletezze a képviseletre vonatkozó információkat (a képviselet formája, köre, célja stb.):

Cégünk képviseletét egy személyben Bihary Béla láthatja el. Együttes cégjegyzésre pedig a következő személyek jogosultak:  
Mohácsi Péter, Csatári Zoltán, Farkas János, Parcsami Hajnalka, Gampel Tamás

C: Más szervezetek kapacitásainak igénybevételére vonatkozó információk

Az alábbi IV. részben feltüntetett kiválasztási kritériumoknak és (adott esetben) az alábbi V. részben feltüntetett kritériumoknak és szabályoknak való megfelelés során a gazdasági szereplő igénybe veszi-e más szervezetek kapacitásait?  Nem

D: Információk azokról az alvállalkozókról, akiknek kapacitásait a gazdasági szereplő nem veszi igénybe

Ezt a szakaszt csak akkor kell kitölteni, ha az ajánlatkérő szerv vagy a közszolgáltató ajánlatkérő kifejezetten előírja ezt az információt.)

Szándékozik-e a gazdasági szereplő a szerződés bármely részét alvállalkozásba adni harmadik félnek?  Nem

## Xylem Water Solutions Magya...

### III. rész: Kizáró okok

#### A: Büntetőeljárársban hozott ítéletekkel kapcsolatos okok

#### A 2014/24/EU irányelv 57. cikkének (1) bekezdése a következő kizárási okokat határozza meg:

Bűnszervezetben való részvétel

Jogerősen elítélték-e a gazdasági szereplőt vagy a gazdasági szereplő igazgató, vezető vagy felügyelő testületének tagját, illetve az e testületek képviselőit, az azokban való döntéshozatalra vagy azok kontrolljára vonatkozó jogkörrel rendelkező tagját bűnszervezetben való részvételért olyan ítéletben, amelyet nem több, mint öt évvel ezelőtt hoztak, vagy amelyben a közvetlenül meghatározott kizárás időtartama továbbra is alkalmazandó? A szervezett bűnözés elleni küzdelemről szóló, 2008. október 24-i 2008/841/IB tanácsi kerethatározat (HL L 300., 2008.11.11., 42. o.) 2. cikkében meghatározottak szerint.

Az ön válasza:  Nem

Ez az információ elektronikusan elérhető?  Nem

Korrupció

Jogerősen elítélték-e a gazdasági szereplőt vagy a gazdasági szereplő igazgató, vezető vagy felügyelő testületének tagját, illetve az e testületek képviselőit, az azokban való döntéshozatalra vagy azok kontrolljára vonatkozó jogkörrel rendelkező tagját korrupcióért olyan ítéletben, amelyet nem több, mint öt évvel ezelőtt hoztak, vagy amelyben a közvetlenül meghatározott kizárás időtartama továbbra is alkalmazandó? Az Európai Közösségek tisztviselőit és az Európai Unió tagállamainak tisztviselőit érintő korrupció elleni küzdelemről szóló egyezmény (HL C 195., 1997.6.25., 1. o.) 3. cikkében és a Tanács 2003. július 22-i, a magánszektorban tapasztalható korrupció elleni küzdelemről szóló 2003/568/IB kerethatározatának (HL L 192., 2003.7.31., 54. o.) 2. cikke (1) bekezdésében meghatározottak szerint. Ez a kizárási ok magában foglalja az ajánlatkérő szerv (közszolgáltató ajánlatkérő) vagy a gazdasági szereplő nemzeti jogában meghatározott korrupciót is.

Az ön válasza:  Nem

Ez az információ elektronikusan elérhető?  Nem

Csalás

Jogerősen elítélték-e a gazdasági szereplőt vagy a gazdasági szereplő igazgató, vezető vagy felügyelő testületének tagját, illetve az e testületek képviselőit, az azokban való döntéshozatalra vagy azok kontrolljára vonatkozó jogkörrel rendelkező tagját csalásért olyan ítéletben, amelyet nem több, mint öt évvel ezelőtt hoztak, vagy amelyben a közvetlenül meghatározott kizárás időtartama továbbra is alkalmazandó? Az Európai Közösségek pénzügyi érdekeinek védelméről szóló egyezmény 1. cikke értelmében (HL C 316., 1995.11.27., 48. o.)

Az ön válasza:  Nem

Ez az információ elektronikusan elérhető?  Nem

### Terrorista bűncselekmény vagy terrorista tevékenységekkel összefüggő bűncselekmény

Jogerősen elítélték-e a gazdasági szereplőt vagy a gazdasági szereplő igazgató, vezető vagy felügyelő testületének tagját, illetve az e testületek képviselőit, az azokban való döntéshozatalra vagy azok kontrolljára vonatkozó jogkörrel rendelkező tagját terrorista bűncselekményért vagy terrorista tevékenységekkel összefüggő bűncselekményért olyan ítéletben, amelyet nem több, mint öt évvel ezelőtt hoztak, vagy amelyben a közvetlenül meghatározott kizárás időtartama továbbra is alkalmazandó? A terrorizmus elleni küzdelemről szóló, 2002. június 13-i 2002/475/IB tanácsi kerethatározat (HL L 164., 2002.6.22., 3. o.) 1. és 3. cikkében meghatározottak szerint. Ez a kizárási ok magában foglalja az említett kerethatározat 4. cikke szerinti, bűncselekményre való felbujtást, bűnsegélyt vagy kísérletet.

Az ön válasza:

Ez az információ elektronikusan elérhető?

### Pénzmosás vagy terrorizmus finanszírozása

Jogerősen elítélték-e a gazdasági szereplőt vagy a gazdasági szereplő igazgató, vezető vagy felügyelő testületének tagját, illetve az e testületek képviselőit, az azokban való döntéshozatalra vagy azok kontrolljára vonatkozó jogkörrel rendelkező tagját pénzmosásért vagy terrorizmus finanszírozásáért olyan ítéletben, amelyet nem több, mint öt évvel ezelőtt hoztak, vagy amelyben a közvetlenül meghatározott kizárás időtartama továbbra is alkalmazandó? A pénzügyi rendszereknek a pénzmosás, valamint terrorizmus finanszírozása céljára való felhasználásának megelőzéséről szóló, 2005. október 26-i 2005/60/EK európai parlamenti és tanácsi irányelv (HL L 309., 2005.11.25., 15. o.) 1. cikkében meghatározottak szerint.

Az ön válasza:

Ez az információ elektronikusan elérhető?

### Gyermekmunka és az emberkereskedelem más formái

Jogerősen elítélték-e a gazdasági szereplőt vagy a gazdasági szereplő igazgató, vezető vagy felügyelő testületének tagját, illetve az e testületek képviselőit, az azokban való döntéshozatalra vagy azok kontrolljára vonatkozó jogkörrel rendelkező tagját gyermekmunkáért és az emberkereskedelem más formáiért olyan ítéletben, amelyet nem több, mint öt évvel ezelőtt hoztak, vagy amelyben a közvetlenül meghatározott kizárás időtartama továbbra is alkalmazandó? Az emberkereskedelem megelőzéséről, és az ellene folytatott küzdelemről, az áldozatok védelméről, valamint a 2002/629/IB tanácsi kerethatározat felváltásáról szóló, 2011. április 5-i 2011/36/EU európai parlamenti és tanácsi irányelv (HL L 101., 2011.4.15., 1. o.) 2. cikkében meghatározottak szerint.

Az ön válasza:

Ez az információ elektronikusan elérhető?

## B: Adófizetési vagy a társadalombiztosítási járulék fizetésére vonatkozó kötelezettség megszegésével kapcsolatos okok

### A 2014/24/EU irányelv 57. cikkének (2) bekezdése a következő kizárási okokat határozza meg:

#### Adófizetés elmulasztása

Megszegte-e a gazdasági szereplő adófizetési kötelezettségét akár a székhelye szerinti országban, akár az ajánlatkérő szerv vagy a közszolgáltató ajánlatkérő tagállamában, ha ez eltér a székhely szerinti országtól?

Az ön válasza:

Ez az információ elektronikusan elérhető?

URL [https://nav.gov.hu/adatbazisok/koztartozasmentes/egyszeru\\_lekerdezes](https://nav.gov.hu/adatbazisok/koztartozasmentes/egyszeru_lekerdezes)

Kód 10489299-2-13

Kibocsátó Nemzeti Adó- és Vámhivatal

#### Társadalombiztosítási járulékfizetés elmulasztása

Megszegte-e a gazdasági szereplő a társadalombiztosítási járulékok megfizetésére irányuló kötelezettségét akár a székhelye szerinti országban, akár az ajánlatkérő szerv vagy a közszolgáltató ajánlatkérő tagállamában, ha ez eltér a székhely szerinti országtól?

Az ön válasza:

Ez az információ elektronikusan elérhető?

URL <https://www.e-cegjegyzek.hu/?cegadatlap/1309069054> Kód

Kód 13-09-069054

Kibocsátó

Céginformációs és az Elektronikus Cégeljárásban Közreműködő  
Szolgálat

## C: Fizetéseképtelenséggel, összeférhetetlenséggel vagy szakmai kötelességszegéssel kapcsolatos okok

### Csődeljárás

A gazdasági szereplő csődeljárás alatt áll-e?

Az ön válasza: Nem

Ez az információ elektronikusan elérhető? Igen

URL https://www.e-cegjegyzek.hu/?cegadatlap/1309069054 Kód  
Kód 13-09-069054  
Kibocsátó Céginformációs és az Elektronikus Cégeljárásban Közreműködő Szolgálat

### Fizetéseképtelenség

A gazdasági szereplő fizetéseképtelenségi eljárás vagy felszámolási eljárás alatt áll-e?

Az ön válasza: Nem

Ez az információ elektronikusan elérhető? Igen

URL https://www.e-cegjegyzek.hu/?cegadatlap/1309069054 Kód  
Kód 13-09-069054  
Kibocsátó Céginformációs és az Elektronikus Cégeljárásban Közreműködő Szolgálat

### Csődegyezés hitelezőkkel

A gazdasági szereplő hitelezőkkel csődegyezséget kötött-e?

Az ön válasza: Nem

Ez az információ elektronikusan elérhető? Nem

### A nemzeti törvények értelmében a csődhöz hasonló helyzet

A gazdasági szereplő a nemzeti törvények és rendeletek szerinti hasonló eljárás következtében bármely, a csődhöz hasonló helyzetben van-e?

Az ön válasza: Nem

Ez az információ elektronikusan elérhető? Igen

URL https://www.e-cegjegyzek.hu/?cegadatlap/1309069054 Kód  
Kód 13-09-069054  
Kibocsátó Céginformációs és az Elektronikus Cégeljárásban Közreműködő Szolgálat

### Felszámoló által kezelt vagyon

A gazdasági szereplő vagyonát felszámoló vagy bíróság kezeli-e?

Az ön válasza: Nem

Ez az információ elektronikusan elérhető? Igen

URL https://www.e-cegjegyzek.hu/?cegadatlap/1309069054 Kód  
Kód 13-09-069054  
Kibocsátó Céginformációs és az Elektronikus Cégeljárásban Közreműködő Szolgálat

A gazdasági szereplő felfüggesztette-e üzleti tevékenységét?

Az ön válasza:

Ez az információ elektronikusan elérhető?

URL <https://www.e-cegjegyzek.hu/?cegadatlap/1309069054> Kód  
Kód 13-09-069054  
Kibocsátó Céginformációs és az Elektronikus Cégeljárásban Közreműködő Szolgálat

A verseny torzítását célzó megállapodás más gazdasági szereplőkkel

Kötött-e a gazdasági szereplő a verseny torzítását célzó megállapodást más gazdasági szereplőkkel?

Az ön válasza:

A közbeszerzési eljárásban való részvételből fakadó összeférhetlenség

Van-e tudomása a gazdasági szereplőnek bármilyen –a nemzeti jog, a vonatkozó hirdetmény vagy a közbeszerzési dokumentumok szerinti – összeférhetlenségről a közbeszerzési eljárásban való részvételéből fakadóan?

Az ön válasza:

Közvetlen vagy közvetett részvétel a közbeszerzési eljárás előkészítésében

Nyújtott-e a gazdasági szereplő vagy valamely hozzá kapcsolódó vállalkozás tanácsadást az ajánlatkérő szervnek vagy a közszolgáltató ajánlatkérőnek, vagy részt vett-e más módon a közbeszerzési eljárás előkészítésében?

Az ön válasza:

Megtévesztés, információ visszatartása, képtelenség a szükséges iratok benyújtására, bizalmas információk megszerzése.

Került-e a gazdasági szereplő a következő helyzetek valamelyikébe?

- a) a kizárási okok fenn nem állásának, illetve a kiválasztási szempontok teljesülésének ellenőrzéséhez szükséges információk szolgáltatása során hamis nyilatkozatot tett,
- b) visszatartott ilyen információt,
- c) nem tudta határidőre benyújtani az ajánlatkérő szerv vagy a közszolgáltató ajánlatkérő által bekért kiegészítő iratokat,
- d) megkísérelte jogtalanul befolyásolni az ajánlatkérő szerv vagy a közszolgáltató ajánlatkérő döntéshozatali folyamatát, vagy olyan bizalmas információkat próbált megszerezni, amelyek jogtalan előnyöket biztosítanának számára a közbeszerzési eljárásban, vagy gondatlanságból olyan félrevezető információkat szolgáltatott, amelyek érdemben befolyásolhatják a kizárási, a kiválasztásra vagy az odaítélésre vonatkozó döntéseket.

Az ön válasza:

## D: Tisztán nemzeti kizárási okok

### Vonatkoznak-e a gazdasági szereplőre azok a tisztán nemzeti kizárási okok, amelyeket a vonatkozó hirdetmény vagy a közbeszerzési dokumentumok meghatároznak?

Tisztán nemzeti kizárási okok

Egyéb, adott esetben az ajánlatkérő szerv vagy a közszolgáltató ajánlatkérő tagállamának nemzeti jogszabályaiban előírt kizárási okok  
Vonatkoznak-e a gazdasági szereplőre azok a tisztán nemzeti kizárási okok, amelyeket a vonatkozó hirdetmény vagy a közbeszerzési dokumentumok meghatároznak?

Az ön válasza:

Ez az információ elektronikusan elérhető?

URL [www.e-cegjegyzek.hu](http://www.e-cegjegyzek.hu) <http://www.ommf.gov.hu/> <https://www.kozbeszerzes.hu/> <https://www.gvh.hu/> <http://www.bmbah.hu/index.php?lang=en>  
Kód adószám: 10489299-2-13, cégjegyzékszám: 13-09-069054  
Kibocsátó Igazságügyi Minisztérium, Országos Munkavédelmi és Munkaügyi

## Xylem Water Solutions Magya...

### IV. rész: Kiválasztási szempontok

$\alpha$ : Az összes kiválasztási szempont általános jelzése

A kiválasztási szempontok tekintetében az ajánlatkérő szerv az alábbi feltétel teljesülésének kijelentését várja el a gazdasági szereplőtől:

**Megfelel valamennyi előírt kiválasztási szempontnak:**

Az Ön válasza: Igen

## Xylem Water Solutions Magya...

### V. rész: Az alkalmasnak minősített részvételre jelentkezők számának csökkentése

A gazdasági szereplőnek kizárólag abban az esetben kell információt megadnia, ha az ajánlatkérő szerv vagy a közszolgáltató ajánlatkérő meghatározta az ajánlattételre vagy a párbeszédben való részvételre felhívandó részvételre jelentkezők számának csökkentésére alkalmazandó objektív és megkülönböztetésmentes szempontokat vagy szabályokat. Ez az információ, amelyhez kapcsolódhatnak a tanúsítványokra és egyéb igazolásokra (és azok típusára) vonatkozó követelmények, ha vannak ilyenek, a vonatkozó hirdetményben vagy a hirdetményben hivatkozott közbeszerzési dokumentumokban található. Csak meghívásos eljárás, tárgyalásos eljárás, versenypárbeszéd és innovációs partnerség esetében:

A gazdasági szereplő kijelenti a következőket:

A gazdasági szereplő kijelenti a következőket: A Az Ön válasza:  
következő módon felel meg a részvételre  
jelentkezők számának csökkentésére alkalmazandó  
objektív és megkülönböztetésmentes  
szempontoknak vagy szabályoknak:

Amennyiben bizonyos tanúsítványok vagy egyéb igazolások szükségesek, kérjük, tüntesse fel mindegyikre nézve, hogy a gazdasági szereplő rendelkezik-e az előírt dokumentumokkal. Ha e tanúsítványok vagy egyéb igazolások valamelyike elektronikus formában rendelkezésre áll, kérjük, hogy mindegyikre nézve adja meg a következő információkat.

## EEKD VI. rész

### VI. rész: Záró nyilatkozat

Közzétételre vonatkozó információk

Alulírott(ak) a hamis nyilatkozat következményeinek teljes tudatában kijelenti(k), hogy a fenti II-V. részben megadott információk pontosak és helytállóak.

Alulírott(ak) kijelenti(k), hogy a hivatkozott tanúsítványokat és egyéb igazolásokat kérésre képes(ek) lesz(nek) késedelem nélkül rendelkezésre bocsátani, kivéve amennyiben:

a) Az ajánlatkérő szervnek vagy a közszolgáltató ajánlatkérőnek lehetősége van arra, hogy egy bármely tagállamban lévő, ingyenesen hozzáférhető nemzeti adatbázisba belépve közvetlenül hozzájusson a kiegészítő iratokhoz, vagy

Feltéve, hogy a gazdasági szereplő megadta a szükséges információt (internet cím, a kibocsátó hatóság vagy testület, a dokumentáció pontos hivatkozási adatai), amely ezt lehetővé teszi az ajánlatkérő szerv vagy a közszolgáltató ajánlatkérő számára. Amennyiben szükséges, ehhez csatolni kell a hozzáférésre vonatkozó jóváhagyást.

b) Legkésőbb 2018. október 18-án (a 2014/24/EU irányelv 59. cikke (5) bekezdése második albekezdésének nemzeti végrehajtásától függően) az ajánlatkérő szervnek vagy a közszolgáltató ajánlatkérőnek már birtokában van az érintett dokumentáció.

A 2014/24/EU irányelv 59. cikke (5) bekezdése második albekezdésének nemzeti végrehajtásától függően.

Alulírott(ak) hozzájárul(nak) ahhoz, hogy

ALFÖLDVÍZ Regionális Víziközmű-szolgáltató Zártkörűen Működő Részvénytársaság

hozzáférjen a jelen egységes európai közbeszerzési dokumentum II., III., és IV. része alatt a

4 db szennyvízszivattyú beszerzése a DMRV részére, Árubeszerzés

EKR001725212025

céljára megadott információkat igazoló dokumentumokhoz.

## NYILATKOZAT A KIZÁRÓ OKOKRÓL

1. rész

Alulírott Bihary Béla, mint a Xylem Water Solution Magyarország Kft 2045 Törökbálint Tópark utca9 Ajánlattevő cégjegyzésre jogosult képviselője a DMRV Zrt. Ajánlatkérő, mint központi beszerző szerv által indított „4 db szennyvíz szivattyú beszerzése a DMRV Zrt. részére” tárgyú közbeszerzési eljárás (ajánlattételi szakasz) során ezúton nyilatkozunk a kizáró okok tekintetében az alábbiakról:

- a) A részvételi jelentkezésemhez csatolt, illetőleg az egységes európai közbeszerzési dokumentumban tett nyilatkozatok a jelen ajánlattételi szakaszban is alkalmasak a kizáró okok fenn nem állásának igazolására, ide értve az ukrain helyzetet destabilizáló orosz intézkedések miatt hozott korlátozó intézkedésekről szóló 833/2014/EU rendelet módosításáról szóló, 2022/576 EU rendelet 1. cikk 23. pontja nyomán életbe lépett, 833/2014/EU rendelet 5k. cikk szerinti kizáró ok fenn nem állását is.
- b) Az általam képviselt Ajánlattevő az ajánlattételi szakaszban sem tartozik a kizáró okok hatálya alá.
- c) Az általam megjelölt alvállalkozó és az alkalmasság igazolásában részt vevő szervezet az ajánlattételi szakaszban sem tartozik a kizáró okok hatálya alá.

Kelt: Törökbálint, 2025 10.hó 20nap

Xylem Water Solutions  
Magyarország Kft.  
2045 Törökbálint, Tópark u.9.  
Adószám: 10489259-2-13



.....  
(Cégszerű aláírás a kötelezettségvállalásra  
jogosult/jogosultak, vagy aláírás a  
meghatalmazott/meghatalmazottak részéről)<sup>8</sup>

<sup>8</sup> Kérjük az aláírási címpéldányban/ aláírás mintában vagy a meghatalmazásban foglaltak szerint aláírni.





**NYILATKOZAT**  
**az ukrajnai helyzetet destabilizáló orosz intézkedések miatt hozott korlátozó**  
**intézkedésekről szóló 833/2014/EU tanácsi rendelet 5k. cikk (1) bekezdése szerinti tilalomról**  
**1 rész**

Alulírott/alulírottak, Bihary Béla a Xylem Water Solution Magyarország nevében a DMRV Zrt. által indított „**4 db szennyvíz szivattyú beszerzése a DMRV Zrt. részére**” tárgyú, dinamikus beszerzési rendszerben indított uniós közbeszerzési eljárás kapcsán az alábbi nyilatkozatot teszem:

**1.** Az ukrajnai helyzetet destabilizáló orosz intézkedések miatt hozott korlátozó intézkedésekről szóló 833/2014/EU tanácsi rendelet (a továbbiakban: rendelet) 5k. cikk (1) bekezdés a)-c) pontjában előírtakra figyelemmel Ajánlattevő nem

- a) orosz állampolgár, vagy oroszországi lakóhelyű/székhelyű természetes vagy jogi személy, szervezet vagy szerv;
  - b) olyan jogi személy, szervezet vagy szerv, amely tulajdonosi jogainak több mint 50 %-ával közvetlenül vagy közvetve az a) pontban említett valamely szervezet rendelkezik;
- vagy
- c) olyan természetes vagy jogi személy, szervezet vagy szerv, amely az a) vagy b) pontban említett valamely szervezet nevében vagy irányítása szerint jár el.

**2.** A rendelet 5k. cikk (1) bekezdés a)-c) pontjában előírtakra figyelemmel az ajánlatban a szerződés értékének 10 %-át meghaladó bármely alvállalkozóként, szállítóként, kapacitást biztosító szervezetként megjelölt szervezet nem

- a) orosz állampolgár, vagy oroszországi lakóhelyű/székhelyű természetes vagy jogi személy, szervezet vagy szerv;
  - b) olyan jogi személy, szervezet vagy szerv, amely tulajdonosi jogainak több mint 50 %-ával közvetlenül vagy közvetve az a) pontban említett valamely szervezet rendelkezik;
- vagy
- c) olyan természetes vagy jogi személy, szervezet vagy szerv, amely az a) vagy b) pontban említett valamely szervezet nevében vagy irányítása szerint jár el.

**3.** Ajánlattevő a közbeszerzési eljárásban való nyertessége esetén a szerződés teljesítése során nem vesz igénybe olyan, a szerződéses érték 10 %-át meghaladó, alvállalkozóként, szállítóként, kapacitást biztosító szervezetként megjelölt szervezetet, mely vonatkozásában a rendelet 5k. cikk (1) bekezdés a)-c) pontjában előírt feltételek valamelyike teljesül.

Kelt: Törökbálint 2025 év 10 hó 10 napján.

Xylem Water Solutions  
Magyarország Kft.  
2045 Törökbálint, Tópark u.10.  
Adószám: 10489299-2-13



.....  
(Cégszerű aláírás a kötelezettségvállalásra  
jogosult/jogosultak, vagy aláírás a  
meghatalmazott/meghatalmazottak részéről) 7

<sup>7</sup> Kérjük az aláírási címpéldányban/ aláírás mintában vagy a meghatalmazásban foglaltak szerint aláírni.





## NT 3153 MT 3~ 431 | Konfiguráció összefoglalása



Flygt's self-cleaning non-clog N-pumps feature innovative designs and functions that deliver high sustained efficiency and the most reliable operation. This makes them the most reliable choice available for a broad range of wastewater applications for tough applications such as unscreened sewage, wastewater and sludge up to an 8 percent solids concentration. Impeller material available in Hardened cast Iron, Hard Iron and Stainless Steel to fit any wastewater application.

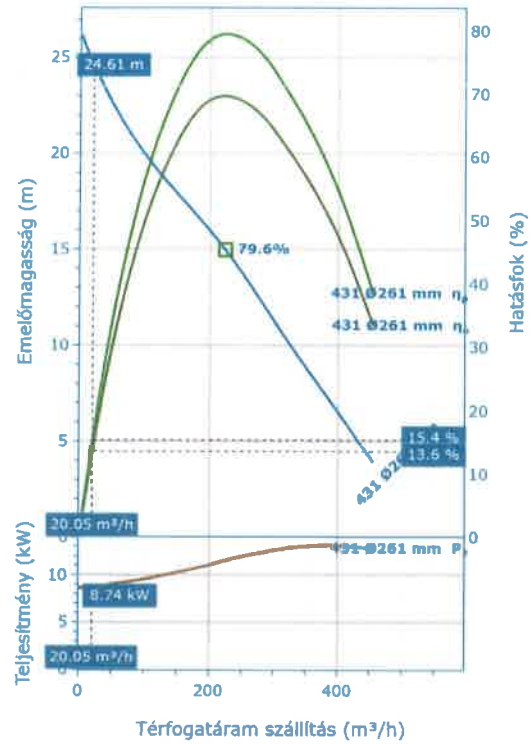

Nominal (mean) data shown Under- and over-performance from this data should be expected due to standard manufacturing tolerances. Please consult your local Flygt representative for performance guarantees.

### ÁLTALÁNOS

Explosion Proof	Impeller Diameter
No	261 mm
Max. Pumped Media Temp.	
40 °C	

### ANYAG ÉS BEVONAT

Impeller Material
Grey Cast Iron
Volute Material
Grey Cast Iron

### MOTOR

Rated Voltage	Motor Efficiency Class
400 V	Standard
Coupling	Rated Power
Y	13.5 kW

### BESZERELÉS

Installation Type
T - Vertical Permanent, Dry

## NT 3153 MT 3~ 431 | Termékrészletek

### Leírás

#### N 3153

The Flygt N-series are equipped with the Flygt invented N-technology with its innovative self-cleaning impeller. Solid objects entering the pump will pass through the impeller between the impeller vanes. If an object gets caught on the leading edge of one of the vanes, it will slide along the back-swept shape towards the perimeter of the inlet where it will be guided by a relief groove through the pump housing. This ensures a high sustained total efficiency over time. Due to the mechanical self-cleaning design, a sludge concentration of solids up to 8% can easily be pumped. The pump can easily be installed in either permanently or temporary submerged, or horizontally or vertically dry installations.

#### Flexible and Modular Design

The modular hydraulic design enables customization of the hydraulics to meet the requirements of many applications.

- Replaceable wear ring in two materials: gray iron or Hard Iron, for different operation conditions
- Hardened gray iron impeller for typical wastewater applications
- Hard Iron impeller for heavy duty wastewater applications containing abrasive and corrosive content
- Chopper ring intended for tough wastewater applications where cutting is required due to long fibres and solid concentrations up to 10-12%
- Stainless steel impeller for special applications that require duplex stainless steel

#### Robust and Reliable

- Short shaft overhang reduces shaft deflection and increases seal and bearing life
- Class H Motor designed for submersible use. Heat is concentrated to the stator core for improved cooling properties
- The Plug-in seal with Active Seal system eliminates the risk associated with incorrect installation and careless handling. All in one unit. Available in Tungsten carbide (WCCR) or Silicone carbide (SiC) depending on pumped media
- Motor cable SUBCAB™ specially developed for submersible use
- Offers flexible cooling systems, e.g. closed-loop cooling system, media cooled or external cooling that allows full motor potential in dry installations
- Premium brand bearings, greased for life, ensures a minimum of 50 000 hours of duty
- Leakage sensor and motor temperature sensor as standard

The N 3153 is available with the following options:

- ATEX, FM, CSA-approvals
- Premium efficiency motors
- Hard Iron hydraulic design
- Stainless Steel hydraulic design
- Vibration-sensor, extended motor temperature sensors, additional leakage-sensor, current-sensor and pump memory
- Compatible with SmartRun™ Wastewater pump controller
- Compatible with MAS 801 monitoring system

#### Product Features

- State-of-the-art wastewater pump with N-technology
- Sustained high efficiency pumping with energy savings up to 25%
- Flexible and modular design
- Robust and reliable

### Építőanyagok

Impeller Material	Volute Material	Stator Cover Material
Grey Cast Iron	Grey Cast Iron	

### Motor

<b>Rated Power</b> 13.5 kW	<b>Number Of Phases</b> 3	<b>Start Current Ratio</b> 5.39	<b>Motor Issue</b> 12
<b>Motor Denomination</b> 21-18-4AA	<b>Rated Motor Speed</b> 1,465 RPM	<b>Insulation Class</b> H	<b>Locked Rotor Code</b> F
<b>Motor Efficiency Class</b> Standard	<b>Rated Voltage</b> 400 V	<b>Approval</b> Standard	<b>Max starts per hour</b> 30
<b>Version Code</b> 182	<b>Rated Current</b> 27 A	<b>Total moment of inertia</b> 0.107 kgm <sup>2</sup>	<b>Power Factor 100%</b> 0.84
<b>Frequency</b> 50 Hz	<b>Start Current</b> 145 A	<b>Type of duty</b> S1	<b>Power Factor 75%</b> 0.79
<b>Max P2 (1x)</b> 13.05 kW	<b>Starting Current, Direct Starting</b> 145 A	<b>Stator Variant</b> 2	<b>Power Factor 50%</b> 0.68
<b>Number Of Poles</b> 4	<b>Starting Current, Star Delta</b> 48.33 A	<b>Motor Module</b> 161	<b>Efficiency 100%</b> 86.6 %  <b>Efficiency 75%</b> 88.3 %  <b>Efficiency 50%</b> 88.6 %

NT 3153 MT 3~ 431 | Hidraulikus adatok és teljesítménygörbe

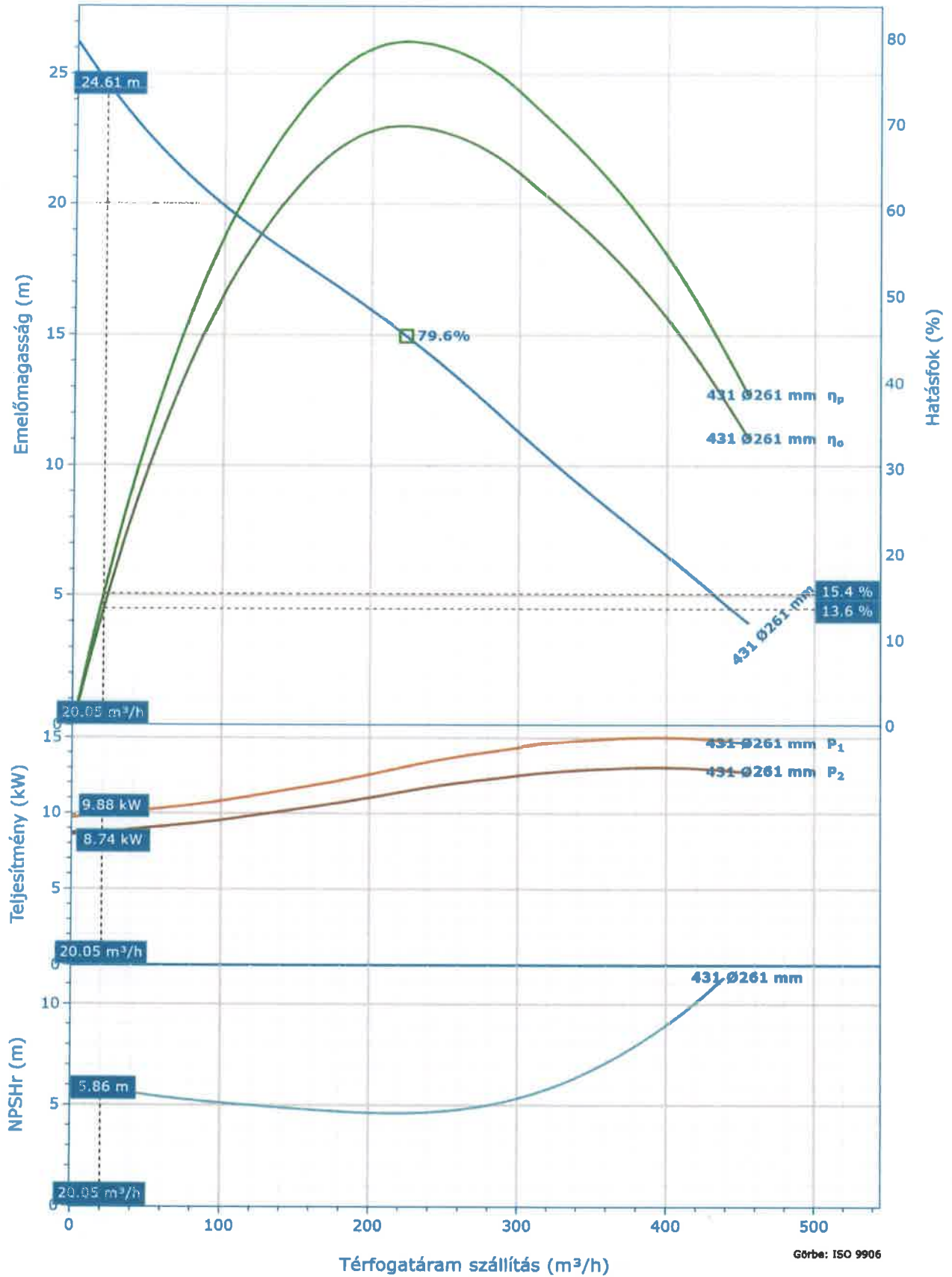

Nominal (mean) data shown. Under- and over-performance from this data should be expected due to standard manufacturing tolerances. Please consult your local Flygt representative for performance guarantees.

**Selection**

Series  
N 3000  
Name

Curve Code  
431  
Impeller Diameter

**Fluid**

Fluid Type  
Water  
Fluid Temperature

Density  
1,000 kg/m³  
Dynamic Viscosity

NT 3153 MT 3~ 431

**Frequency**  
50 Hz

**Total Flow**  
19.80 m<sup>3</sup>/h

**Total Head**  
24.00 m

**Pump Flow**  
19.80 m<sup>3</sup>/h

**Pump Head**  
24.00 m

**System Type**  
Single Pump

**Operating Pumps**  
1

**Standby Pumps**  
No Standby Pump

261 mm

**Inlet Diameter**  
150 mm

**Outlet Diameter**  
150 mm

**Number Of Vanes**  
2

4 °C

**Specific Gravity**  
1

0.001567 Pa·s

**Fluid Vapor Pressure**  
8.135 mbar

**Atmospheric Pressure**  
1,013.5293 mbar

**Elevation**  
0 m

**Ambient Temperature**  
20 °C

**NPSH Available**  
10.2657 m

**Submergence**  
0 m

**Design Point**

**Flow**  
20.05 m<sup>3</sup>/h

**Head**  
24.61 m

**Overall Efficiency ( $\eta_o$ )**  
13.62 %

**Pump Efficiency ( $\eta_p$ )**  
15.38 %

**Input Power (P1)**  
9.88 kW

**Shaft power (P2)**  
8.74 kW

**NPSHR**  
5.86 m

**Flow To BEP Ratio**  
9 %

**Design Curve**

**Rated Speed**  
50 Hz

**Max Flow**  
455.26 m<sup>3</sup>/h

**H@QMin**  
76.23 m

**H@QMax**  
3.94 m

**BEP**  
79.6 %

**BEP Flow**  
223.65 m<sup>3</sup>/h

**BEP Head**  
14.96 m

**Max P2**  
13.05 kW

**Specific Energy**  
1,773,783 J/m<sup>3</sup>

NT 3153 MT 3~ 431 | Terhelési elemzés

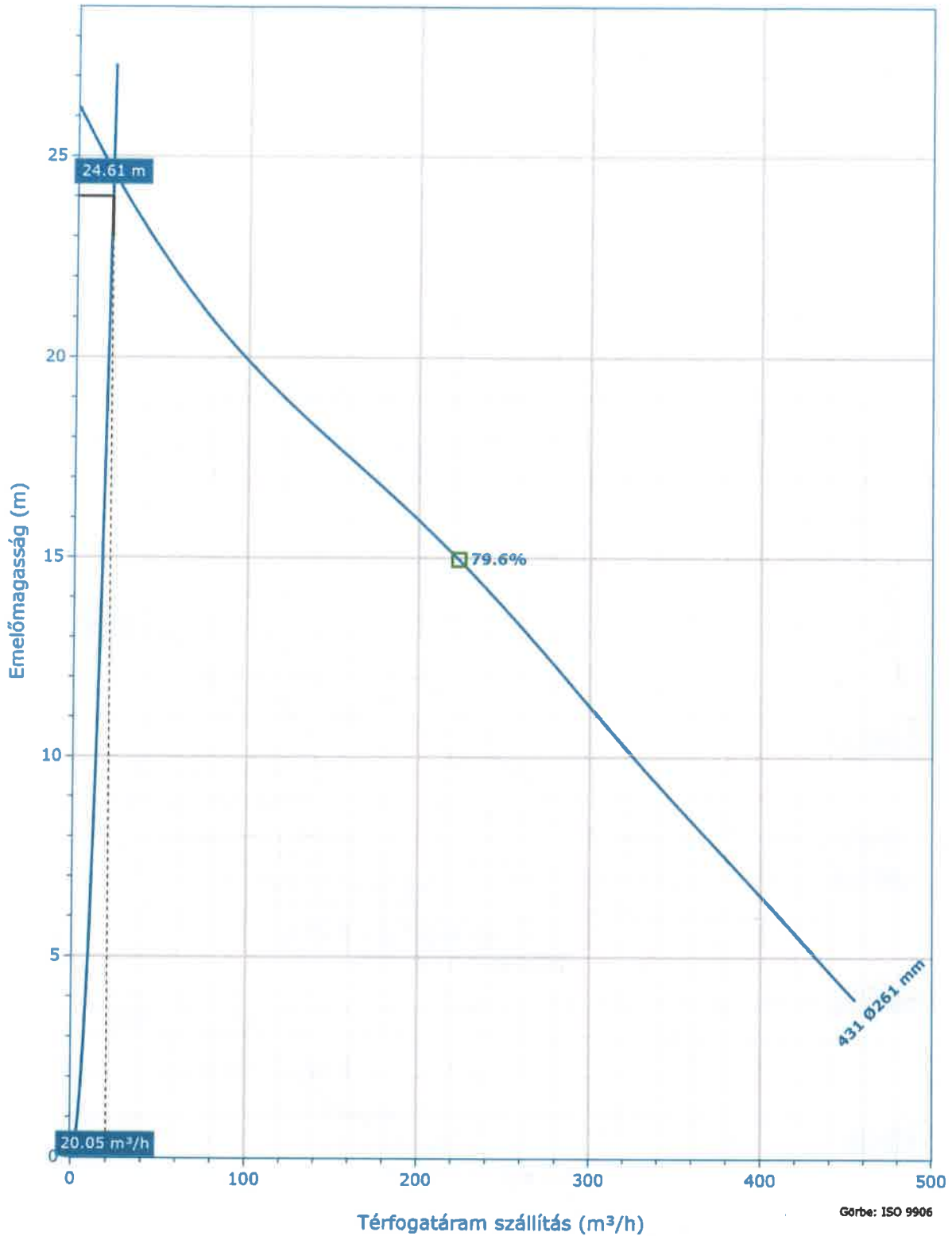

Nominal (mean) data shown. Under- and over-performance from this data should be expected due to standard manufacturing tolerances. Please consult your local Flygt representative for performance guarantees.

Name	Q (1x) [m <sup>3</sup> /h]	H (1x) [m]	P2 (1x) [kW]	Q [m <sup>3</sup> /h]	H [m]	P2 [kW]	ηp [%]	SE [J/m <sup>3</sup> ]	NPSHr [m]
1 @ 1x	20.05	24.61	8.74	20.05	24.61	8.74	15.38	1,773,783.38	5.86

**NT 3153 MT 3~ 431 | Változtatható sebességgörbe**

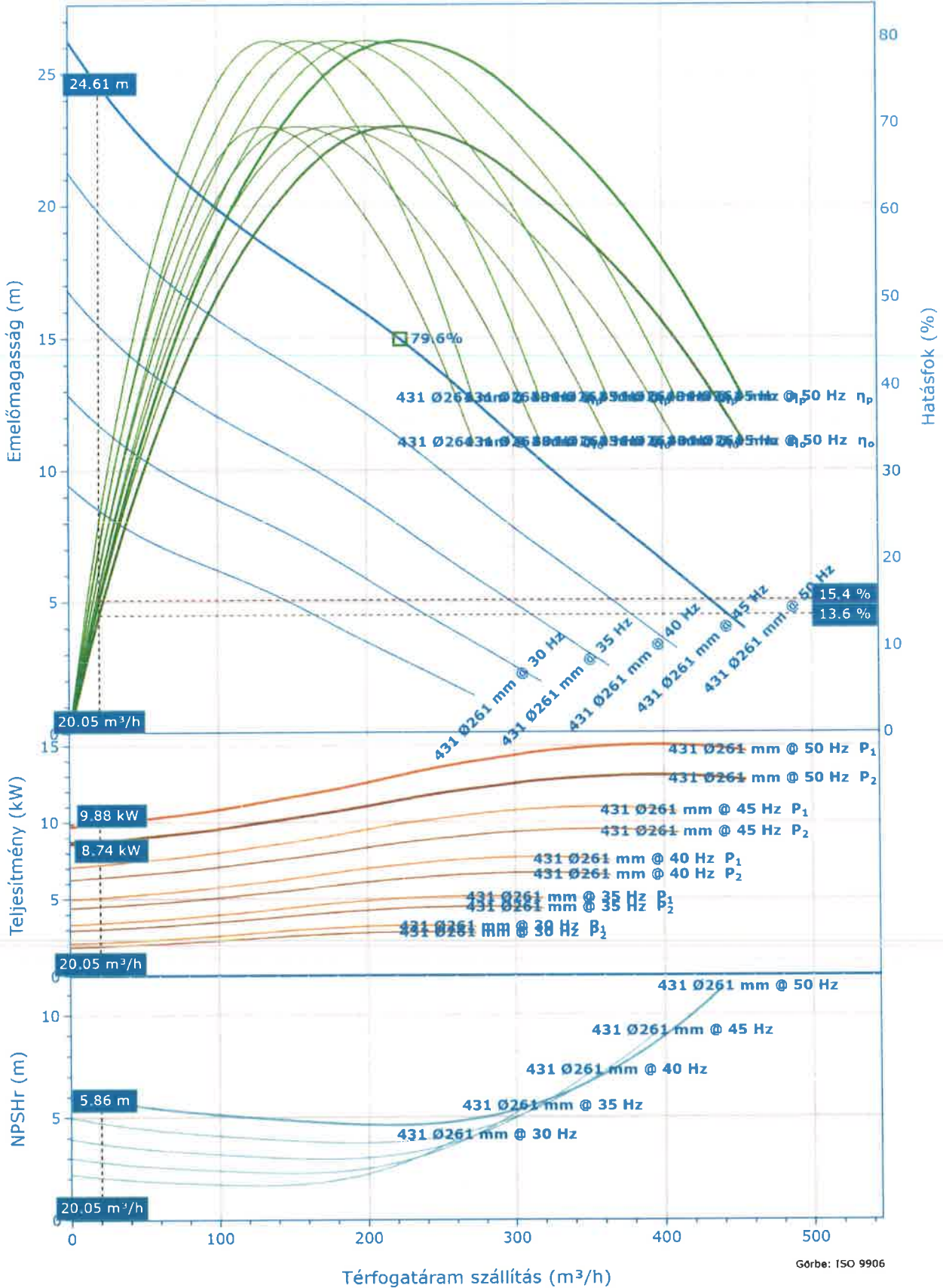

Nominal (mean) data shown. Under- and over-performance from this data should be expected due to standard manufacturing tolerances. Please consult your local Flygt representative for performance guarantees.

NT 3153 MT 3~ 431 | Változtatható fordulatszám elemzés

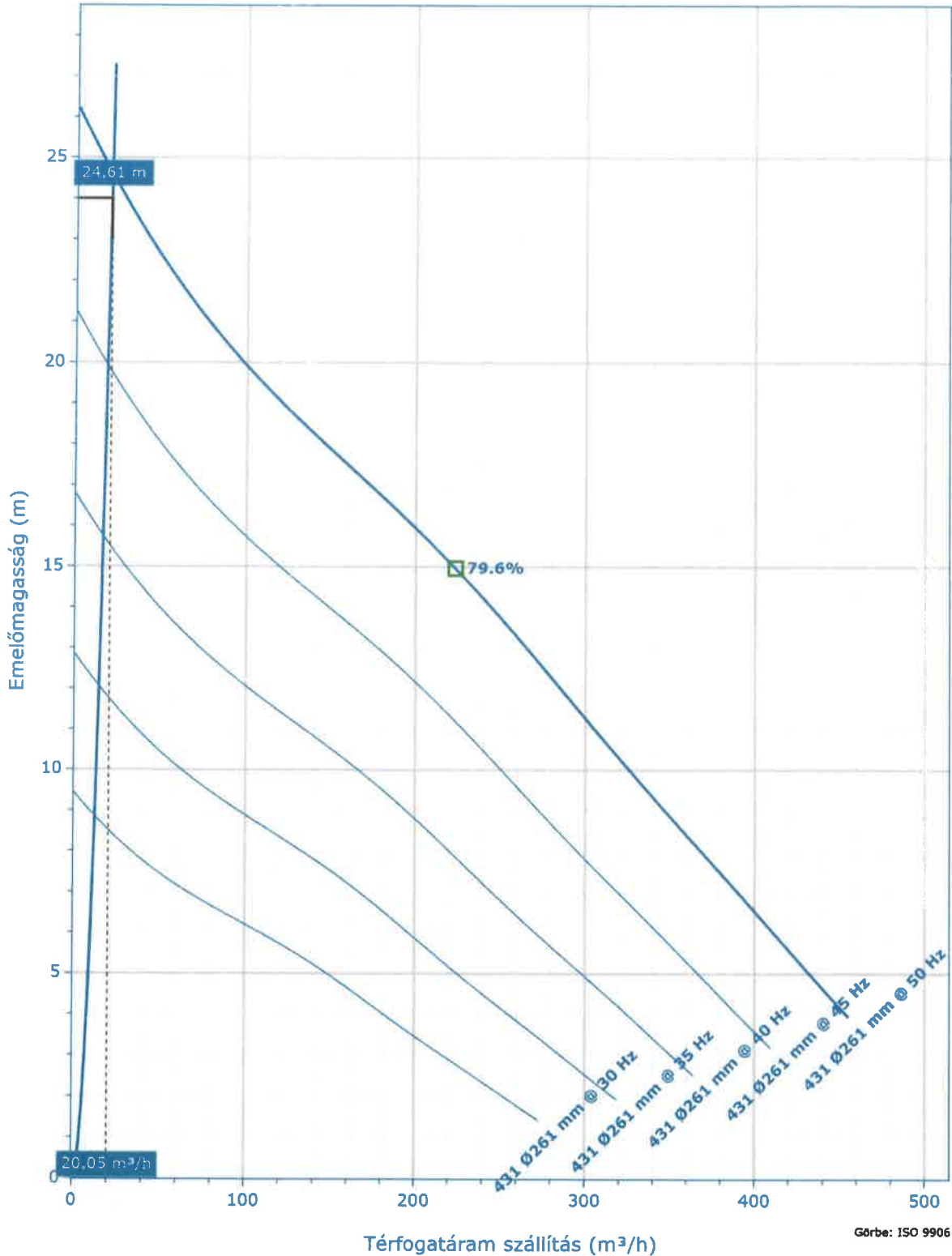

Nominal (mean) data shown. Under- and over-performance from this data should be expected due to standard manufacturing tolerances. Please consult your local Flygt representative for performance guarantees.

Name	Speed	Q (1x) [m³/h]	H (1x) [m]	P2 (1x) [kW]	Q [m³/h]	H [m]	P2 [kW]	ηp [%]	SE [J/m³]	NPSHr [m]
1 @ 1x	30 Hz	12.03	8.86	1.89	12.03	8.86	1.89	15.38	638,562.02	2.11
1 @ 1x	35 Hz	14.03	12.06	3	14.03	12.06	3	15.38	869,153.85	2.87

1 @ 1x	40 Hz	16,04	<b>15,75</b>	4,48	16,04	15,75	4,48	15,38	1,135,221.3 6	3,75
1 @ 1x	45 Hz	18,04	<b>19,93</b>	6,37	18,04	<b>19,93</b>	6,37	15,38	1,435,764.5 3	4,75
1 @ 1x	50 Hz	20,05	24,61	8,74	20,05	24,61	8,74	15,38	1,773,783.3 8	5,86

NT 3153 MT 3~ 431 | Méretadatok és rajz

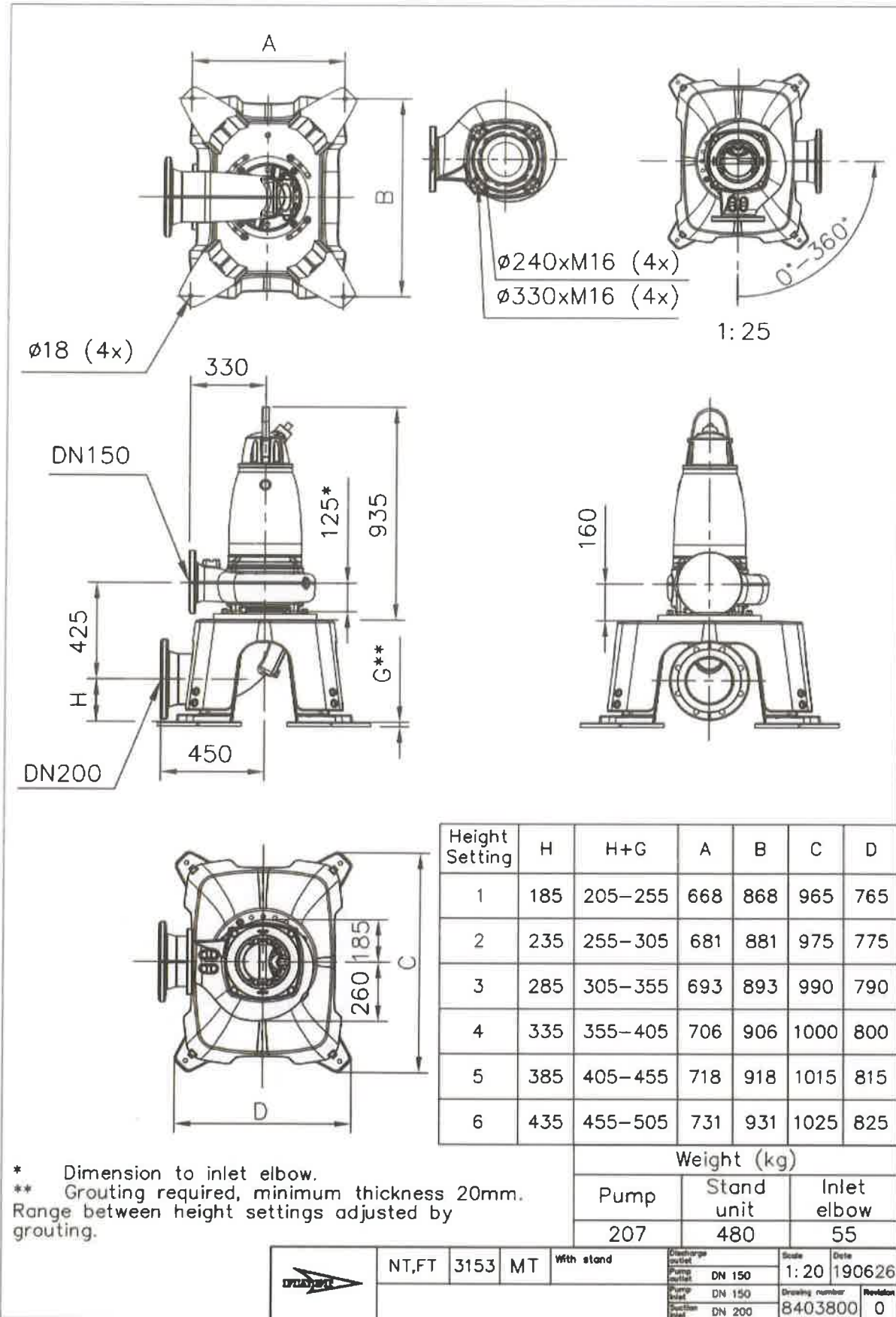

\* Dimension to inlet elbow.  
 \*\* Grouting required, minimum thickness 20mm.  
 Range between height settings adjusted by grouting.

0



Figyelem! Ajánlattevőknek a **konkrét adatokat** kell megadni a megajánlott termékekre vonatkozóan! Ahol az ajánlatkérő előírás szerint két adat valamelyike útján is megfelel a termék az előírásoknak, ott is az adott termékre vonatkozó konkrét adatot kell megadni!

Az ajánlatban az alábbi táblázatot kérjük benyújtani:<sup>1</sup>

Ajánlattevő neve, székhelye: Xylem Water Solutions Magyarország Kft, 2045 Törökbalint, Tópark u 9.<sup>1</sup>

Alulírott/alulírottak, Farkas János és Mohácsi Péter a Xylem Water Solutions Magyarország Kft. társaság (társaság megnevezése) nevében

"DBR - Szennyvízszivattyúk beszerzése: 4 db szennyvíz szivattyú beszerzése a DMRV Zrt. részére" tárgyú Közbeszerzési eljárásban

1. ajánlati rész: 1 db új Flygt NT 3153.182.431 típusú szennyvízszivattyú – vagy azaz műszakilag egyenértékű szivattyú – szállítása 10 m kábellel szereve a DMRV Zrt. Szentendre, Honvéd utcai (SZTE-2) szennyvízáttelembé

Nyilatkozat műszaki megfelelésről<sup>2</sup>

	Műszaki adattípus	Ajánlatkérő előírás/követelmény	Ajánlattevő ajánlata <sup>4</sup>	
Munkaponti, üzemi adatok	1. Igény munkaponthoz tartozó szennyvízszállítás Oldány [m <sup>3</sup> /h]	19.80	20,05	
	2. Igény munkaponthoz tartozó emelőmagasság Hízóvíz [m]	24	24,81	
	3. Szivattyú átlagos napi üzemóra [óra]	8	—	
A beépítési hely szerinti előírások, ill. jellemzők	4. Szivattyú befoglaló mérete	referencia típushoz képest alapesetben normál, eltérő esetben adapterrel szerelt mérete pozitív irányban maximum 10%-os eltérés lehetséges	referencia típus	
	5. Szivattyú beépítési mód	függőleges száraztelepítés, vezetősópárral és csatlakozótábra illeszkedéssel Négy nyitott lépcsőtornás öntisztuló	függőleges, száraztelepítés, 10.01-es adotti szegélyzéstől távolított állapotban	
	6. Meglévő talpalkönyvek típusa	Flygt	függőleges, száraztelepítés esetén nincsen talpalkönyvek (szállítókörök)	
	7. Meglévő talpalkönyvek mérete, nyomóoldali csatlakozás	DN150 vezetősóp, hőmélő csokk 10mm-rel egyenértékű, vagy adapter készítés nélküli telepítéssel	függőleges, száraztelepítés esetén nincsen vezetősóp és talpalkönyvek (csatlakozások)	
	8. Meglévő vezetősóp kialakítás	2*2"	függőleges, száraztelepítés esetén nincsen vezetősóp	
	9. Rendelkezésre álló villamos teljesítmény [kW]	13,5 (egy gépés üzem) (maximálisan beépíthető névleges szivattyútelleljesítmény)	13,5	
	10. Rendelkezésre álló beépített biztosíték (fűzés [A])	3x40A	27A névleges áram	
	11. Szivattyú szabályozás	nincs	—	
	12. Beépített frekvenciaváltó teljesítménye	—	—	
	Szállítandó tápegység	13. Típusa	kommunális szennyvíz	—
		14. Hőmérséklete	0 - +30 °C	—
		15. Kémhatása	pH > 5,5	—
16. Sűrűsége [kg/dm <sup>3</sup> ]		1 [gyakorlatban előforduló kommunális szennyvíz sűrűség] tartományával megegyező	—	
Villamos-energia ellátás	17. Szivattyú indítási mód	csillag-delta	csillag-delta	
	18. Igény szivattyú kábel hossza [m]	10	10 méter	
	19. Villanymotor védettség	minimum IP68	IP68	
Villanymotor és szivattyú kialakítás	20. Villanymotor és szivattyú kialakítás	egybeépített kivitel	egybeépített kivitel	
	21. Villanymotor villamos feszültség	3~400V	3~400V	
	22. Villanymotor frekvencia	50 Hz	50 Hz	
	23. Villanymotor frekvencia szabályozás	nem	nem	
	24. Villanymotor újrateljesítmény	követelmény	igen	
	25. Beépített tekercs hőmérséklet mérő áramkörrel ellátottság [szigetelési hőmérséklet]	követelmény	igen	
	26. Beépített motor hővédelem	követelmény (tekercs felé épített hővédelem)	igen	
	27. Motor túlmelegedés elleni védelem	követelmény	igen	
	28. Motorról nedvesség elleni védelem	álló és felül tömítés csúszógyűrűs tömítés, alsó tömítés anyaga WCCR vagy SIC amennyiben a SIC tengelytömítés pH intervalluma megegyezik a WCCR tömítésével (pH 3-14)	álló és felül tömítés csúszógyűrűs tömítés, alsó tömítés anyaga WCCR	
	29. Tömítés rendszer	dupla csúszógyűrűs tengelytömítés	dupla csúszógyűrűs tengelytömítés	
	30. Alórács szigetelési osztály	H szigetelési osztály	H szigetelési osztály	
	31. Szivattyú villamos-meghajtású kábel típusa	SUBCAB 7G2,5+2x1,5 mm <sup>2</sup> vagy egyenértékű	SUBCAB 7G2,5+2x1,5 mm <sup>2</sup> vagy egyenértékű	
	32. Járókerék kialakítása	félig nyitott, kölcsönös öntisztuló járókerék	N típusú dupla öntisztuló járókerék	
	33. Járókerék anyaga	öntöttvas	öntöttvas	
	34. Motorháza anyaga	öntöttvas	öntöttvas	
	35. Szivattyúháza anyaga	öntöttvas	öntöttvas	
	36. Motor tartó anyaga	korrózióálló acél	korrózióálló acél	
	37. Az összes rögzítés technikai elem anyaga	rozsdamentes acél A2 vagy A4	rozsdamentes acél A2 vagy A4	
	38. Csapágyazás	félcsapágy: kétféle radia-golyócsapágy, tömcsapágy: egytörős golyócsapágy	egyféle csapágyazás	

Egyéb paraméterek	39.	Ehvért munkapont	19,8 m3/h és 2,35 bar (a megadott munkaponti értéktől negatív irányba történő eltérés nem megengedett sem vízszállítás, sem szennyvízszállítás tekintetében)	Ez az adat kötelező feltüntetni a pályázati felhívás alapján +10% eltérés
	40.	Hidraulikai teljesítmény igény, P=Q <sup>2</sup> h <sup>5/2</sup>	1,29	

Kelt:	Torókbálint, 2025. év 10 hó 7 napján	
		(Cégszerű aláírás a kötelezettségvállalásra jogosult/jogosultak, vagy aláírás a meghatalmazott/meghatalmazottak részéről) <sup>5</sup>
<sup>1</sup> A dokumentumot szerkeszthető excel állományban, valamint cégszerűen aláírva pdf kiterjesztésű formátumban is kérünk benyújtani. (Kbt. 41/B. § (2) bekezdés).		
<sup>2</sup> Kötelezően kitöltendő!		
<sup>3</sup> A dokumentumban megajánlott adatok, paraméterek szakmai ajánlatnak minősülnek a Kbt. 3. § 37. pontja alapján, ezért a hiánypótlásra korlátozottan van lehetőség!		
<sup>4</sup> A vonallal kihúzott cellákban adatot, értéket megadni nem szükséges!		
<sup>5</sup> Kérjük az aláírást címpéldányban/mintában vagy a meghatalmazásban foglaltak szerint aláírni.		

## LCC Eredmények, összegzés

Az életciklus-költség-számítás eredményeinek ábrázolása és ábrázolása  
 - AJÁRLATI IDŐ: ÖMRV Duna-Ménfő Regionális Vízmű Zrt.  
 - AJÁNLATTEVŐ: Xylem Water Solutions Magyarország

A beszerzési (L) megnevezés / összetétel		Figyelem! 3163,183 MFT 431 (D) 190, P 12,6 MW, vagy ezzel műszakilag egyenértékű szelvény!
<b>Rendelész együttes értékelése</b>		
<b>Szavatlaty, szavatoltságos felvett munkáknál teljesítménye P<sub>1</sub></b>	WV	8,68
<b>Rendelés teljesítményaránya P<sub>1</sub></b>	WV	3,38
<b>Éves energia felhasználás</b>	WV/kWh	37,604
<b>Éves energiaköltség (nál áramtárolás nélkül)</b>	HUF/kWh	2,828,072
<b>Költségelemek jelentősége (PV<sub>1</sub>)</b>		
<b>Beszerezési költség</b>	HUF	2,788,744
<b>Üzemelési költségek jelentősége</b>	HUF	15,218,864
<b>Karbantartási költségek jelentősége</b>	HUF	0
<b>Pótlási költségek jelentősége</b>	HUF	0
<b>Egyéb költségek jelentősége</b>	HUF	0
<b>Extenzív költségek jelentősége</b>	HUF	0
<b>A beszerzési (L) ábrázolása</b>	HUF	16,122,548
<b>Éves CO<sub>2</sub> kibocsátás</b>	kg CO <sub>2</sub> /év	0
<b>Éves CO<sub>2</sub> ekvivalens költség</b>	HUF/év	0

Teljes beszerzési (L) megnevezés / összetétel		
<b>Összes beszerzési költség</b>	HUF	2,788,744
<b>Összes üzemelési költség jelentősége</b>	HUF	15,218,864
<b>Összes karbantartási költség jelentősége</b>	HUF	0
<b>Összes pótlási költség jelentősége</b>	HUF	0
<b>Összes egyéb költség jelentősége</b>	HUF	0
<b>Összes extenzív költség jelentősége</b>	HUF	0
<b>Teljes beszerzési (L) megnevezés / összetétel</b>	HUF	16,122,548
<b>Teljes beszerzési (L) megnevezés / összetétel</b>	MWh/év	27,809
<b>Teljes beszerzési (L) megnevezés / összetétel</b>	kg CO <sub>2</sub> /év	0
<b>Teljes beszerzési (L) megnevezés / összetétel</b>	HUF/év	0
<b>Éves energiaköltség</b>	HUF	2,828,072
<b>Extenzív költségek jelentősége</b>	HUF	0

## Az életciklus-költség-számítás eredményeinek ábrázolása

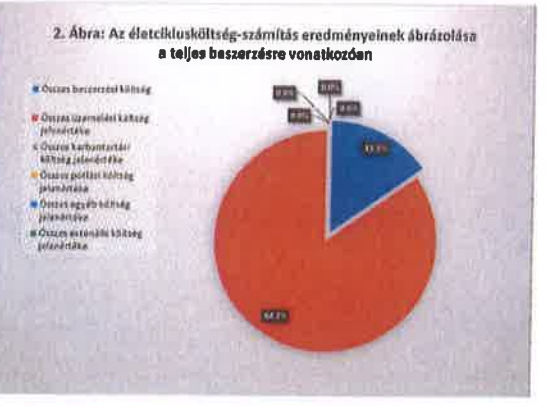
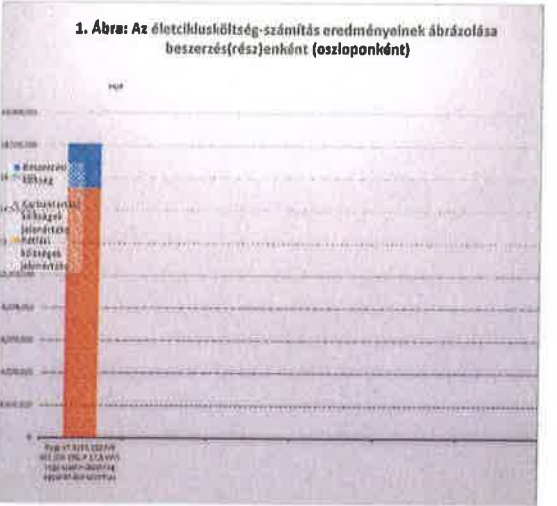

Xylem Water Solutions  
 Magyarország Kft.  
 2045 Torokbálint, Tópark u.0.  
 Adószám: 10480290-2-13 . 7.

*Handwritten signature*

*Handwritten mark*



## NYILATKOZAT

Alulírott/alulírottak, Bihary Béla a Xylem Water Solution Magyarország nevében a DMRV Zrt. által indított „**4 db szennyvíz szivattyú beszerzése a DMRV Zrt. részére**” tárgyú, dinamikus beszerzési rendszerben indított uniós közbeszerzési eljárás kapcsán az alábbi nyilatkozatot teszem:

Az általunk megajánlott szivattyú típus a szennyvízátemelő meglévő gépészeti rendszerébe illeszkedik átalakításra nincs szükség.

~~Xylem Water Solutions  
Magyarország Kft.  
2045 Törökbalint, Tópark u.9.  
Adószám: 10488299-2-13~~  
(Cégszerű aláírás a kötelezettségvállalásra  
jogosult/jogosultak, vagy aláírás a  
meghatalmazott/meghatalmazottak részéről)<sup>1</sup>

---

<sup>1</sup> Kérjük az aláírási címpéldányban/ aláírás mintában vagy a meghatalmazásban foglaltak szerint aláírni.



**Manufacturer:**

XYLEM WATER SOLUTIONS GLOBAL SERVICES AB  
SE-361 80 EMMABODA  
SWEDEN  
+46-471 24 70 00

**Representative:**

**Product:**

	Type:	3000-series
	Serial number:	

**It is hereby certified that the product:**

- has been manufactured in accordance with the COUNCIL'S DIRECTIVE concerning convergence of the legislation of Member States with regard to:
  - Machinery 2006/42/EC
  - LVD 2014/35/EU
  - EMC 2014/30/EU
  - RoHS 2011/65/EU
- has been manufactured in accordance with the following harmonized standards and technical specifications:
  - EN ISO 12100:2010
  - EN 809+A1:2009/AC:2010
- applicable parts of:
  - EN 60034-1:2010/AC:2010
  - EN 50581:2012
  - EN 61000-6-1:2007
  - EN 61000-6-4:2007/A1:2011
  - EN 60204-1:2018
  - EN 61000-6-2:2005/AC:2005
  - EN 61000-6-3:2007/A1:2011/AC:2012

**Xylem Water Solutions Global Services AB, S-174 87 Sundbyberg, Sweden**

Signature 

Name Henrik Jacobsson  
Title Product Line Manager  
Function Authorized person to compile the technical file and empowered to draw up the declaration on behalf of the manufacturer.

Date





MINTA

**xylem**  
Let's Solve Water

## EU-megfelelőségi nyilatkozat

### Gyártó:

XYLEM WATER SOLUTIONS GLOBAL SERVICES AB  
SE-361 80 EMMABODA  
SWEDEN

+46-471 24 70 00

### Képviseelő:

XYLEM WATER SOLUT.MAGYARORSZAG KFT.  
H-2045 TÖRÖKBALINT  
UNGERN

23-445700

### Termék:

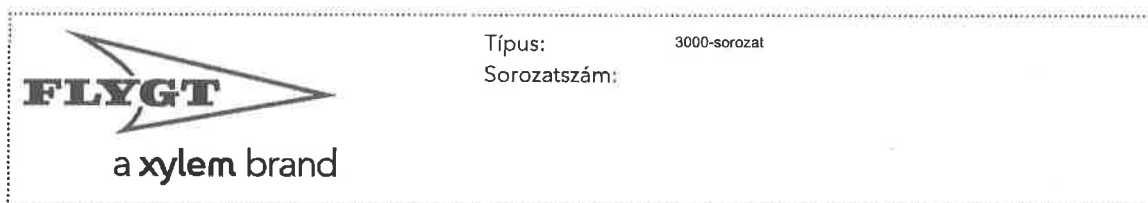

### Ezúton tanúsítjuk, hogy az alábbi termék:

- a tagállamok jogszabályainak közelítéséről szóló TANÁCSI IRÁNYELV szerint készült, figyelembe véve az alábbiakat:
  - Machinery 2006/42/EC
  - LVD 2014/35/EU
  - EMC 2014/30/EU
  - RoHS 2011/65/EU
- az alábbi harmonizált szabványoknak és műszaki specifikációknak megfelelően készült:
  - EN ISO 12100:2010
  - EN 809+A1:2009/AC:2010
- az alábbi szabványok részei alkalmazandók:
  - EN 60034-1:2010/AC:2010
  - EN 50581:2012
  - EN 61000-6-1:2007
  - EN 61000-6-4:2007/A1:2011
  - EN 60204-1:2018
  - EN 61000-6-2:2005/AC:2005
  - EN 61000-6-3:2007/A1:2011/AC:2012

**Xylem Water Solutions Global Services AB, S-174 87 Sundbyberg, Sweden**

Aláírás

Név

Henrik Jacobsson

Cím

Termékcsaládeért felelős vezető

Funkció

A műszaki fájl összeállítására felhatalmazott személy, aki jogosult a nyilatkozat megfogalmazására a gyártó nevében.

Dátum:

2022-05-13



## NYILATKOZAT A MEGAJÁNLOTT TERMÉK ENERGIAOPTIMALIZÁCIÓJÁRÓL

4-~~h.~~ rész

Alulírott Bihary Béla, mint Xylem Water Solution Magyarország Kft 2045 Törökbálint Tópark utca 9 Ajánlattevő cégjegyzésre jogosult képviselője a DMRV Zrt. Ajánlatkérő, mint központi beszerző szerv által indított „4 db szennyvíz szivattyú beszerzése a DMRV Zrt. részére” tárgyú közbeszerzési eljárás (ajánlattételi szakasz) során ezúton nyilatkozunk az alábbiakról:

a megajánlott Xylem által gyártott Flygt típusú szivattyúszivattyú energlára optimalizált, és megfelel az energia felhasználó termékekről szóló Irányelvnek (547/2012 / EK bizottsági rendelet), valamint a 2013. január 1-je óta hatályos új energiaminimum-hatékonysági mutatónak (MEI).

Kelt: Törökbálint, 2025.10 hó 20 nap

Xylem Water Solutions  
Magyarország Kft.  
2045 Törökbálint, Tópark u.9.  
Adószám: 10489210-2-13



.....  
(Cégszerű aláírás a kötelezettségvállalásra  
jogosult/jogosultak, vagy aláírás a  
meghatalmazott/meghatalmazottak részéről)<sup>9</sup>

<sup>9</sup> Kérjük az aláírási címpéldányban/ aláírás mintában vagy a meghatalmazásban foglaltak szerint aláírni.





## Öntisztázás az ajánlatokhoz

Az EKR001725212025 számú 4 részes pályázat minden részére vonatkozóan, a Flygt márkájú megajánlott szivattyúk esetében kétsoros főcsapágy szerepel a műszaki megfelelés 38-as pontjában, de a referenciatípusok egyikénél sem elérhető ez a csapágyazás és ezek a szivattyúk mindig is egysoros csapágyazással voltak elérhetőek.

A 4. résznél továbbá a műszaki megfelelés 25-ös pontjában beépített tekercshőmérséklet-mérő érzékelő az elvárás, de a referenciatípusban megadott Flygt márkájú szivattyúknál ebben a méretben (3127) nem elérhető ez az opció és soha nem is volt elérhető.

A fentiekben jelzett ellentmondásokat figyelembe véve tettük meg ajánlatainkat, kérjük ennek tudomásul vételét.

Kelt: Törökbálint, 2025.10.07.

Kylem Water Solutions  
Magyarország Kft.  
2045 Törökbálint, Tépák u.9.  
Adószám: 10489290-2-13

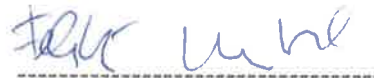

Farkas János és Mohácsi Péter





## ALÁÍRÁS-MINTA

Alulírott, **Bihary Béla** (lakcíme: 8600 Siófok, Damjanich u. 30.; anyja neve: Glász Elvira Mária), mint a **Xylem Water Solutions Kft.** munkavállalója a céget akként jegyzem, hogy a cég kézzel, vagy géppel előírt, előnyomott, vagy nyomtatott nevéhez nevemet **önúloán** az alábbiak szerint csatolom:

## SPECIMEN SIGNATURE

I, the undersigned **Bihary Béla** (address: 8600 Siófok, Damjanich u. 30.; mother's name: Glász Elvira Mária), as an employee of **Xylem Water Solutions Kft.** shall sign on behalf of the Company in a manner that I write my name to the handwritten, typed, stamped or printed name of the Company **solely** as follows:



**Bihary Béla**

Alulírott **Dr. Szent-Ivány Ágnes ügyvéd** (nyilvántartó kamara: Budapesti Ügyvédi Kamara, kamarai nyilvántartási szám: 36069434) ellenjegyzéssel tanúsítom, hogy a fenti aláírás-mintát **Bihary Béla** (lakcíme: 8600 Siófok, Damjanich u. 30.; anyja neve: Glász Elvira Mária), aki személyazonosságát a BH7221024 számú útlevelel kellőképpen igazolta, előttem saját kezűleg írta alá.

Nyilatkozom, hogy ezen aláírás-mintát változásbejegyzési eljárás során láttam el ellenjegyzéssel, és a cégnyilvánosságról, a bírósági cégeljárásról és a végelszámolásról szóló 2006. évi V. törvény 9. § (3) bekezdésének megfelelően a létesítő okiratnak a változásbejegyzési kérelem alapját képező módosítását is én készítettem és láttam el ellenjegyzéssel. Kijelentem, hogy ezen általam ellenjegyzett aláírás-minta a változásbejegyzési kérelem mellékletét képezi.

Az ügyvédi tevékenységről szóló 2017. évi LXXVIII. törvény 44.§ (1) bek. c) és d) pontjaiban foglaltak teljesítésére, azaz a Fél azonosítására és a jelen okirat aláírására a Magyar Ügyvédi Kamara 1/2019 (VII.31.) Határozatában foglaltaknak megfelelően Microsoft Teams alkalmazással került sor. / The requirements set forth in clause 44 (1) c) and d) of the Act LXXVIII of 2017 on Legal Practice i.e. Identification of the Party as well as the signing of this documents are fulfilled with the use of Microsoft Teams application pursuant to the Resolution of the Hungarian Bar Association no. 1/2019 (VII.31.).

Ellenjegyzem Budapesten, 2022. február 9.



**Dr. Szent-Ivány Ágnes**  
ügyvéd  
Sándor Szegedi Szent-Ivány Komáromi  
Evelyn Sutherland Ügyvédi Iroda  
1037 Budapest, Monte Zecchi ut. 4. em.  
KASZ: 36069434



## ALÁÍRÁSI CÍMPÉLDÁNY

Alulírott **Parcsami Hajnalka** születési neve **Parcsami Hajnalka** (született: Győr, 1984. december hó 07. napján, anyja neve: Beke Piroska Anna) 9086 Töltéstava, Erzsébet utca 40. szám alatti lakos, mint a **Xylem Water Solutions Magyarország Korlátolt Felelősségű Társaság** (2045 Törökbálint, Tópark utca 9.) **munkavállalója** a céget akként jegyzem, hogy a kézzel, géppel előírt, előnyomott, illetve nyomtatott cégszöveg alá a nevemet **együttesen** az alábbiak szerint írom:

  
\_\_\_\_\_  
**Parcsami Hajnalka**

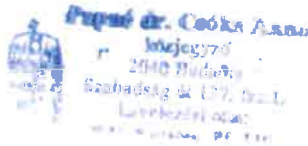

**Ügyszám: 14011/H/198/2018.**

Alulírott budaörsi közjegyző tanúsítom, hogy a fenti **alírási címpéldányt**-----  
**Parcsami Hajnalka** születési neve **Parcsami Hajnalka** (született: Győr, 1984. december hó 07. napján, anyja neve: Beke Piroska Anna) 9086 Töltéstava, Erzsébet utca 40. szám alatti lakos, aki személyazonosságát a 444094TA számú személyazonosító igazolványával, lakcímét a 609378 LG számú lakcímet igazoló hatósági igazolványával igazolta, **előttem saját kezűleg írta alá.**-----

*Megjegyzés: az Ügyfél tudomásul vette a közjegyző tájékoztatását a közjegyzőkről szóló 1991. évi XLI. törvény 122. § (2)-(10) bekezdéseiben foglaltakról, vagyis a személyazonosság on-line ellenőrzésére vonatkozó rendelkezésekről.*-----

Kelt Budaörsön, 2018. (kettőezer-tizennyolcadik) év március hó 08. (nyolcadik) napján. -----

  
**Papné Dr. Csóka Anna**  
közjegyző



## ALÁÍRÁS-MINTA

Alulírott, **Farkas János** (lakcíme: 1113 Budapest, Vincellér utca 39/B 2.a; anyja neve: Novák Katalin), mint a **Xylem Water Solutions Kft.** munkavállalója a céget akként jegyzem, hogy a cég kézzel, vagy géppel előírt, előnyomott, vagy nyomtatott nevéhez nevemet **együttesen** az alábbiak szerint csatolom:

## SPECIMEN SIGNATURE

I, the undersigned **Farkas János** (address: 1113 Budapest, Vincellér utca 39/B 2.a; mother's name: Novák Katalin), as an employee of **Xylem Water Solutions Kft.** shall sign on behalf of the Company in a manner that I write my name to the handwritten, typed, stamped or printed name of the Company **jointly** as follows:



**Farkas János**

Alulírott **Dr. Szent-Ivány Ágnes ügyvéd** (nyilvántartó kamara: Budapesti Ügyvédi Kamara, kamarai nyilvántartási szám: 36069434) ellenjegyzésemmel tanúsítom, hogy a fenti aláírás-mintát **Farkas János** (lakcíme: 1113 Budapest, Vincellér utca 39/B 2.a; anyja neve: Novák Katalin), aki személyazonosságát a 030453NA számú személyi igazolvánnyal kellőképpen igazolta, előttem saját kezűleg írta alá.

Nyilatkozom, hogy ezen aláírás-mintát változásbejegyzési eljárás során láttam el ellenjegyzéssel, és a cégnyilvánosságról, a bírósági cégeljárásról és a végelszámolásról szóló 2006. évi V. törvény 9. § (3) bekezdésének megfelelően a létesítő okiratnak a változásbejegyzési kérelem alapját képező módosítását is én készítettem és láttam el ellenjegyzéssel. Kijelentem, hogy ezen általam ellenjegyzett aláírás-minta a változásbejegyzési kérelem mellékletét képezi.

Az ügyvédi tevékenységről szóló 2017. évi LXXVIII. törvény 44.§ (1) bek. c) és d) pontjaiban foglaltak teljesítésére, azaz a Fél azonosítására és a jelen okirat aláírására a Magyar Ügyvédi Kamara 1/2019 (VII.31.) Határozatában foglaltaknak megfelelően Microsoft Teams alkalmazással került sor. / The requirements set forth in clause 44 (1) c) and d) of the Act LXXVIII of 2017 on Legal Practice i.e. identification of the Party as well as the signing of this documents are fulfilled with the use of Microsoft Teams application pursuant to the Resolution of the Hungarian Bar Association no. 1/2019 (VII.31.).

Ellenjegyzem Budapesten, 2022. január 18.



Dr. Szent-Ivány Ágnes ügyvéd  
KASZ: 36069434

Dr. Szent-Ivány Ágnes  
ügyvéd  
Sándor Szegedi Szent-Ivány Komáromi  
Eversheds Sutherland Ügyvédi Iroda  
1037 Budapest, Montevideo u. 10. 4. em  
KASZ: 36069434



## ALÁÍRÁS-MINTA

Alulírott, Csatári Zoltán (lakcíme: 2314 Halásztelek, Árpád u. 11/A; anyja neve: Lipták Márta), mint a **Xylem Water Solutions Kft.** munkavállalója a céget akként jegyzem, hogy a cég kézzel, vagy géppel előírt, előnyomott, vagy nyomtatott nevéhez nevemet **együttesen** az alábbiak szerint csatolom:

## SPECIMEN SIGNATURE

I, the undersigned Zoltán Csatári (address: 2314 Halásztelek, Árpád u. 11/A; mother's name: Márta Lipták), as an employee of **Xylem Water Solutions Kft.** shall sign on behalf of the Company in a manner that I write my name to the handwritten, typed, stamped or printed name of the Company **jointly** as follows:



Csatári Zoltán

Alulírott **Dr. Szent-Ivány Ágnes ügyvéd** (nyilvántartó kamara: Budapesti Ügyvédi Kamara, kamarai nyilvántartási szám: 36069434) ellenjegyzésemmel tanúsítom, hogy a fenti aláírás-mintát Csatári Zoltán (lakcíme: 2314 Halásztelek, Árpád u. 11/A; anyja neve: Lipták Márta), aki személyazonosságát az 406185KE számú személyazonosító igazolvánnyal kellőképpen igazolta, előttem saját kezűleg írta alá.

Nyilatkozom, hogy ezen aláírás-mintát változásbejegyzési eljárás során láttam el ellenjegyzéssel, és a cégnyilvánosságról, a bírósági cégeljárásról és a végelszámolásról szóló 2006. évi V. törvény 9. § (3) bekezdésének megfelelően a létesítő okiratnak a változásbejegyzési kérelem alapját képező módosítását is én készítettem és láttam el ellenjegyzéssel. Kijelentem, hogy ezen általam ellenjegyzett aláírás-minta a változásbejegyzési kérelem mellékletét képezi.

Az ügyvédi tevékenységről szóló 2017. évi LXXVIII. törvény 44.§ (1) bek. c) és d) pontjaiban foglaltak teljesítésére, azaz a Fél azonosítására és a jelen okirat aláírására a Magyar Ügyvédi Kamara 1/2019 (VII.31.) Határozatában foglaltaknak megfelelően Microsoft Teams alkalmazással került sor. / The requirements set forth in clause 44 (1) c) and d) of the Act LXXVIII of 2017 on Legal Practice i.e. Identification of the Party as well as the signing of this documents are fulfilled with the use of Microsoft Teams application pursuant to the Resolution of the Hungarian Bar Association no. 1/2019 (VII.31.).

Ellenjegyzem Budapesten, 2022. december 6.

Dr. Szent-Ivány Ágnes ügyvéd  
KASZ: 36069434



Dr. Szent-Ivány Ágnes  
ügyvéd

Sándor Szegedi Szent-Ivány Kamarai  
Eversheds Sutherland Ügyvédi Iroda  
1037 Budapest, Montevideo u. 10. 4. em.  
KASZ: 36069434

## ALÁÍRÁS-MINTA

Alulírott, Gampel Tamás (lakcíme: 1113 Budapest, Elek utca 6. 2. em. 1. ajtó; anyja neve: Tamás Márta), mint a **Xylem Water Solutions Kft.** munkavállalója a céget akként jegyzem, hogy a cég kézzel, vagy géppel előírt, előnyomott, vagy nyomtatott nevéhez nevemet **önállóan** az alábbiak szerint csatolom:

## SPECIMEN SIGNATURE

I, the undersigned Tamás Gampel (address: 1113 Budapest, Elek utca 6. 2. em. 1. ajtó; mother's name: Márta Tamás), as an employee of **Xylem Water Solutions Kft.** shall sign on behalf of the Company in a manner that I write my name to the handwritten, typed, stamped or printed name of the Company **solely** as follows:

  
Gampel Tamás

Alulírott, **Dr. Szent-Ivány Ágnes ügyvéd** (iroda neve, címe: Sándor Szegedi Szent-Ivány Komáromi Eversheds Sutherland Ügyvédi Iroda, 1037 Budapest, Montevideo u. 10. 4.em.; nyilvántartó kamara: Budapesti Ügyvédi Kamara) ellenjegyzem azzal, hogy az ügyvédi tevékenységről szóló 2017. évi LXXVIII. törvény 44. § (1) bekezdés b)-d) pontja szerinti körülmények tanúsítása Dr. Kántor Lili ügyvédjelölt (KASZ: 36085138) eljárásán alapul. Az ügyvédi tevékenységről szóló 2017. évi LXXVIII. törvény 44.§ (1) bek. c) és d) pontjaiban foglaltak teljesítésére, azaz Gampel Tamást (lakcíme: 1113 Budapest, Elek utca 6. 2. em. 1. ajtó; anyja neve: Tamás Márta), aki személyazonosságát az 197941KE személyi igazolvánnyal kellőképpen igazolta, azonosítására és a jelen okirat aláírására a Magyar Ügyvédi Kamara 1/2019 (VII.31.) Határozatában foglaltaknak megfelelően Microsoft Teams alkalmazással került sor.

Nyilatkozom, hogy az aláírás-minta hitelesítést a cégeljárás során láttam el ellenjegyzéssel. Ezen általam ellenjegyzett aláírás-minta a változásbejegyzési kérelem mellékletét képezi. Az aláíró személy azonosítását az ellenjegyzést megelőzően elvégeztem.

Ellenjegyzem Budapesten, 2025. március 5. napján

**Dr. Szent-Ivány Ágnes**  
ügyvéd  
Sándor Szegedi Szent-Ivány Komáromi  
Eversheds Sutherland Ügyvédi Iroda  
1037 Budapest, Montevideo u. 10. 4. em  
KASZ: 36069434



## ALÁÍRÁS-MINTA

Alulírott, **Mohácsi Péter** (lakcíme: 2903 Komárom, Váci Mihály utca 9; anyja neve: Benyó Erzsébet), mint a **Xylem Water Solutions Kft.** munkavállalója a céget akként jegyzem, hogy a cég kézzel, vagy géppel előírt, előnyomott, vagy nyomtatott nevéhez nevemet **együttesen** az alábbiak szerint csatolom:

## SPECIMEN SIGNATURE

I, the undersigned **Péter Mohácsi** (address: 2903 Komárom, Váci Mihály utca 9; mother's name: Erzsébet Benyó), as an employee of **Xylem Water Solutions Kft.** shall sign on behalf of the Company in a manner that I write my name to the handwritten, typed, stamped or printed name of the Company **jointly** as follows:



**Mohácsi Péter**

Alulírott **Dr. Szent-Ivány Ágnes ügyvéd** ellenjegyzésemmel tanúsítom, hogy a fenti aláírás-mintát Mohácsi Péter (lakcíme: 2903 Komárom, Váci Mihály utca 9.; anyja neve: Benyó Erzsébet), aki személyazonosságát a 244968ME számú személyazonosító igazolvánnyal kellőképpen igazolta, előttem saját kezűleg írta alá.

Nyilatkozom, hogy ezen aláírás-mintát változásbejegyzési eljárás során láttam el ellenjegyzéssel, és a cégnyilvánosságról, a bírósági cégeljárásról és a végelszámolásról szóló 2006. évi V. törvény 9. § (3) bekezdésének megfelelően a létesítő okiratnak a változásbejegyzési kérelem alapját képező módosítását is én készítettem és láttam el ellenjegyzéssel. Kijelentem, hogy ezen általam ellenjegyzett aláírás-minta a változásbejegyzési kérelem mellékletét képezi.

Az ügyvédi tevékenységről szóló 2017. évi LXXVIII. törvény 44.§ (1) bek. c) és d) pontjaiban foglaltak teljesítésére, azaz a Fél azonosítására és a jelen okirat aláírására a Magyar Ügyvédi Kamara 1/2019 (VII.31.) Határozatában foglaltaknak megfelelően Microsoft Teams alkalmazással került sor.

Ellenjegyzem Budapesten, 2024. november 4.

**Dr. Szent-Ivány Ágnes**  
ügyvéd

Sándor Szegedi Szent-Ivány Komáromi  
Eversheds Zútherland Ügyvédi Iroda  
1037 Budapest, Montevideo u. 10. 4. em.  
KASZ: 36069434



Dr. Szent-Ivány Ágnes ügyvéd