

ADÁSVÉTELI SZERZŐDÉS

2. rész: 1 db új Flygt NT 3171 MT 434 típusú szennyvízszivattyú szállítása

SAP szerződés száma: 4601000277

amely létrejött egyrészről a

DMRV Duna Menti Regionális Vízmű Zártkörűen Működő Részvénytársaság

Székhely: 2600 Vác, Kodály Zoltán út 3.
Számلاكüldési cím: Nemzeti Üzleti Szolgáltató Zrt., 6001 Kecskemét, Pf. 701.
Cégjegyzékszám: 13-10-040189
Számلاvezető pénzintézet: MBH Bank Nyrt.
Bankszámlaszám: 10103898-01000945-01000006
Adószám: 10863877-2-44
Statisztikai számjel: 10863877-3600-114-13
Képviseli: Bendik Bernadett vezérigazgató önállóan,

mint Vevő, a továbbiakban **Vevő**

másrészről a

Xylem Water Solutions Magyarország Korlátolt Felelősségű Társaság

Székhely: 2045 Törökbálint, Tópark utca 9.
Levelezési cím: 2045 Törökbálint, Tópark utca 9.
Számلا benyújtási cím: 2045 Törökbálint, Tópark utca 9.
Cégjegyzékszám: Cg. 13-09-069054
Adószám: 10489299-2-13
Közösségi adószám: HU10489299
Számلاvezető pénzintézet: ING Bank N.V. Magyarországi Fióktelepe
Bankszámlaszám: 13700016-07583001-00000000
IBAN szám: HU33137000160758300100000000
Képviseli: Bihary Béla ügyvezető önállóan,

mint Eladó, a továbbiakban **Eladó**, a továbbiakban Vevő és Eladó együtt: Felek között az alulírott napon és helyen, az alábbi feltételekkel:

1. A SZERZŐDÉS LÉTREJÖTTÉNEK ELŐZMÉNYE

1.1. A Vevő „**Szennyvízszivattyúk beszerzése - DBR**” tárgyban, a 2015. évi CXLI. törvény (továbbiakban: Kbt.) 107. § (7) bekezdése szerint felállított dinamikus beszerzési rendszerben (a továbbiakban: DBR) indított „**4 db szennyvíz szivattyú beszerzése a DMRV Zrt. részére**” tárgyú ajánlattételi felhívás keretében (továbbiakban: szerződés) négy részes közbeszerzési eljárást folytatott le (EKREKR001725212025) a Kbt. Második Része, valamint a közszolgáltatók közbeszerzéseire vonatkozó sajátos közbeszerzési szabályokról szóló 307/2015 (X. 27.) Kormányrendelet alapján (továbbiakban: „Közbeszerzési Eljárás”).

Az Eladó ajánlata alapján, és Vevő 2025.10.07. napján megküldött, a DBR ajánlattételi szakaszában lefolytatott Közbeszerzési eljárás eredményéről szóló összegezése értelmében az Eljárás 2. részének nyertese az Eladó lett.

1.2. A Felek jelen Szerződést az ajánlati felhívás, a közbeszerzési dokumentumok és a nyertes ajánlat tartalmának megfelelően kötik meg. Az Eladó kijelenti, hogy a jelen Szerződésben vállaltak teljesítéséhez megfelelő kapacitással rendelkezik és vállalja azok legjobb tudása szerinti, magas szintű elvégzését, a jelen Szerződésben meghatározott feltételek, a vonatkozó jogszabályok, szabványok, előírások maradéktalan betartása szerint. Az Eladó tudomásul veszi, hogy a jelen Szerződésben meghatározott Termék beszerzéséhez a Vevőnek kiemelt érdeke fűződik: a Szerződés teljesítésének kiemelt szerepe van Vevő közszolgáltatói feladatainak ellátásban, a fogyasztók folyamatos és biztonságos ivóvízellátása, biztonságos szennyvízelvezetése/kezelése, az ellátási területen lévő közterületek tervezett, illetve

rendkívüli igénybevételének minimalizálása, a szolgáltatási színvonal fenntartása szempontjából.

1.3. Az Eladó kötelezettséget vállal arra, hogy a minőségbiztosítás ügyét kiemelten kezeli és ezt alvállalkozóitól, beszállítóitól is megköveteli. A velük kötendő szerződésekben hasonló értelmű feltételeket szab, és intézkedéseivel általában a Vevői bizalom erősítésére és a nem megfelelés kockázatának csökkentésére törekszik.

1.4. A Szerződés részét képező dokumentumok

A Felek megállapodnak, hogy az alábbi dokumentumok – a Szerződéshez történő fizikai csatolásuk hiányában is – a Szerződés elválaszthatatlan részét képezik, valamint az Eladó tevékenységét a következő dokumentumokban rögzített feltételek szerint végzi el:

1. számú melléklet: LCC táblázat
2. számú melléklet: Műszaki leírás
3. számú melléklet: Alvállalkozókkal kapcsolatos nyilatkozatok
4. számú melléklet: Szállító hiánytalan Ajánlata

1.5. A Felek megállapodnak, hogy ellentmondás esetén az alábbi sorrendben veszik figyelembe a dokumentumokat:

1. Jelen Adásvételi Szerződés
2. Ajánlati felhívás (adott esetben a módosításokkal és kiegészítő tájékoztatásokkal együtt)
3. Ajánlati felhívást kiegészítő közbeszerzési dokumentumok (adott esetben a módosításokkal és kiegészítő tájékoztatásokkal együtt)
4. Eladó Ajánlata

1.6. Felek a Kbt. 131. § (2) bekezdésére tekintettel a következőkben határozzák meg a nyertes ajánlat azon fő elemeit, amelyek értékelésre kerültek a közbeszerzési eljárás értékelési szempontjai alapján (értékelési szempontok részletesen a közbeszerzési dokumentumban meghatározva):

Értékelési szempont Ajánlati elem (vállalás)

Életciklus-költség: 24.413.162,- Ft

Az ajánlatkérő által előírt 12 hónap jótálláson felül megajánlott többletjótállás (minimum 0 hónap maximum 12 hónap): 12 hónap

1.7. Az Eladó a Kbt. 142.§ (1) bekezdésében foglaltak ismeretére és elfogadására tekintettel tette meg ajánlatát, erre tekintettel amennyiben fenti, 1.6. pontban szereplő minőségi értékelési szempontokra tett megajánlások nem kerülnek betartásra a szerződés teljesítése során, Eladó ajánlatában és a szerződésben foglaltak szerint, Eladó súlyos szerződésszegést követ el.

2. A SZERZŐDÉS TÁRGYA

2.1. A Vevő megvásárolja, Eladó pedig eladja a szerződés 1. mellékletét képező LCC táblázatban meghatározott Terméket (a továbbiakban: Termék) a Műszaki leírás szerint. Felek rögzítik, hogy a teljesítés a tulajdonjog- és birtokátruházáson túlmenően a Termék szállítására is kiterjed.

2.2. Az Eladó kötelezettsége a szivattyúk Vevő által a 3.3. pontban meghatározott átadási ponton történő átadása.

2.3. Az Eladó a jelen szerződés szerinti valamennyi kötelezettségét a szerződésben rögzített ellenérték (a továbbiakban: Vételár) ellenében végzi.

2.4. (Közös ajánlattétel esetén) Közös ajánlattevőként szerződő Eladók a jelen szerződés aláírásával a szerződés teljes tartalmának teljesítéséért egyetemleges kötelezettséget vállalnak.

3. A TELJESÍTÉS HATÁRIDEJE ÉS HELYE

- 3.1. Az Eladó a 2. részben megajánlott Termék jelen szerződés 4.7. pontja szerinti átadását a jelen szerződés hatálybalépésétől számított maximum **56 naptári napon** belül köteles teljesíteni.
- 3.2. Az Eladó előteljesítésre jogosult. A szállítás időpontjáról, így az előteljesítésről is, Eladó a Vevőt köteles legalább 5 munkanappal korábban írásban értesíteni. A szállításnak 07-14 óra közötti időszakban kell megtörténnie, kizárólag munkanapokon.
- 3.3. A teljesítés helyei (átadási pont)

2. rész: 2000 Szentendre, Kalászi út 4.; DMRV Zrt. KGO - Szentendre Területi Raktár

4. A FELEK JOGAI ÉS KÖTELEZETTSÉGEI

- 4.1. Az Eladó a Terméket az előírt darabszámban a jelen Szerződésben és mellékleteiben meghatározott specifikációnak megfelelően, határidőben leszállítja a 3.3. pontban megjelölt teljesítési helyre. A Vevő a többletmennyiség átvételét jogosult megtagadni.
- 4.2. Az Eladó a szerződés tárgyát képező Terméket új, rendeltetésszerű használatra alkalmas állapotban, gyári csomagolásban köteles átadni. Emellett Eladó köteles a Terméket úgy csomagolni, hogy azokat semmilyen sérülés ne érje.
- 4.3. Az Eladó a Terméket harmadik személy bármely jogától vagy igényétől mentesen köteles szolgáltatni, kötelezettséget vállal továbbá arra, hogy a leszállított Termék a rendeltetésszerű használatra és Vevő céljaira minden tekintetben alkalmas.
- 4.4. Az Eladó kijelenti, hogy rendelkezik valamennyi, a szerződéskötést megelőző Közbeszerzési Eljárásban általa megajánlott és jelen Szerződés tárgyát képező termék magyarországi forgalomba hozatalához és a Termék Szerződés szerinti felhasználhatóságához szükséges dokumentummal / igazolással / tanúsítvánnyal / gyártói megfelelőségi nyilatkozattal (e pont körében a továbbiakban: dokumentum), és vállalja, hogy a dokumentumok érvényességét és hatályosságát a szerződés teljesítésének teljes időtartama alatt biztosítja.
- 4.5. Amennyiben a Terméket vonatkozó bármely szükséges dokumentum érvényessége bármikor, a Szerződés hatálya alatt lejárna, úgy Eladó saját költségére és veszélyére beszerzi az új, érvényes dokumentumot - még az érintett dokumentum lejáratá előtt -, és az új dokumentumot haladéktalanul benyújtja a Vevő részére. Ellenkező esetben a Vevő eláll a szerződéstől, és él a szerződésben, szerződésszegés esetén alkalmazható kikötött szankciókkal.
- 4.6. Az Eladó a teljesítéshez szükséges valamennyi érvényes és hatályos hatósági (pl. NNK, OTH) engedéllyel rendelkezik, és a jelen szerződés hatálya alatt azokkal folyamatosan rendelkezni fog a megajánlott Termék tekintetében.
- 4.7. Az Eladó akkor teljesít, ha a Műszaki leírásban foglaltaknak mindenben megfelelő Termék (Vevő igénye esetén a Termék minőségét tanúsító, illetve származást igazoló okmányokkal együtt) a Vevő 3.3. pontban meghatározott telephelyére, a megrendelés szerint leszállítja, a 4.10. pontban foglaltak szerint.
- 4.8. A Vevő biztosítja Eladó jelen szerződés teljesítésében közreműködő szakembereinek a teljesítés helyszínére történő belépését, továbbá a teljesítés helyén történő munkavégzését a teljesítéshez szükséges mértékig és időtartamban.
- 4.9. A lerakodás és a teljesítés helyszínén történő átadás Eladó kötelezettsége. Az Eladó köteles a lerakodáshoz és átadáshoz a megfelelő személyi, illetve tárgyi feltételeket biztosítani.

4.10. Mennyiségi és minőségi átvétel:

4.10.1. Az Eladó köteles a Termékhez mellékelni az adott Termékre vonatkozó, annak rendeltetésszerű használatához szükséges valamennyi alkatrészt és tartozékot.

4.10.2. Az Eladó az átadás-átvétel során az alábbi dokumentumok átadására köteles 1 eredeti, 1 másolati pld. papír alapon, 1 pld. elektronikus formátumban:

- CE minősítés,
- szivattyúra vonatkozó magyar nyelvű Gépkönyv,
- magyar nyelvű Kezelési és karbantartási utasítás,
- Katalógus, melynek tartalmaznia kell: alkalmazási terület, teljesítmény görbe, Q-H görbe, teljesítmény görbe, hatásfok görbe (hidraulikai és együttes hatásfok), szabályozott jelleggörbe, villamos motor adat, szerkezeti anyag, környezetre vonatkozó adat, szállított közegre vonatkozó adat, méretraajz, tömeg, alkatrészjegyzék, robbantott ábra,
- a Termék rendeltetésszerű használatához szükséges valamennyi dokumentum, így különösen a kezelési (használati) útmutatót, forgalomba hozatalra vonatkozó okmányok;
- a jótállásra vonatkozó okmányok,
- szállítólevél,
- műbizonylat
- megfelelőségi nyilatkozat
- Vevő igénye esetén a Termék minőségét tanúsító, illetve származást igazoló további okmányok.

4.10.3. Külön dokumentációban minden szivattyú típusához csatolnia kell a gyártási évet, a legfontosabb kopó alkatrészek listáját cikkszámokkal. A dokumentáció tartalmazzon minden adatot, ami szükséges a garanciális időszak utáni javítási és karbantartási munkák elvégzéséhez, az alkatrészek megrendeléséhez.

4.10.4. A Termék átadásakor a Vevő csak mennyiségi ellenőrzést végez, amelynek megtörténtét a szállítólevél aláírása tanúsítja. Az átadás-átvétel időpontjában a Felek közösen ellenőrzik a Termék szemmel látható tulajdonágait, és azok szerződésszerűségét. A Vevő nem köteles vizsgálni a Termék azon tulajdonságait, amelyek minősége tanúsításra kerül a szerződés 4.10.2. pontjában felsorolt dokumentumokkal. Minden egyes átadásra kerülő csomagot, rakományt úgy kell címkézni és megjelölni, hogy a tartalmuk felnyitás nélkül megállapítható legyen.

4.10.5. A Felek a Termék átadás-átvételét Szállítólevél aláírásával igazolják. A Vevő képviselőjében arra jogosult által aláírt szállítólevél a számla mellékletét képezi.

4.10.6. A Szállítólevélnek tartalmaznia kell:

- az átadás-átvétel időpontját,
- Vevő megnevezését és székhelyét,
- Eladó megnevezését és székhelyét,
- Vevő SAP Szerződés számát,
- az átadott Termék megnevezését,
- az átadott Termék egyedi azonosítóját,
- az átadott Termék mennyiségét,
- az Eladó és a Vevő megbízottjának olvasható nevét és aláírását bélyegzővel.

4.10.7. A Terméket az előírásnak megfelelően tárolt, illetve a szokásos módon csomagolt állapotban kell átadni, a Termék telepítéséhez/üzembehelyezéséhez szükséges alkatrészekkel, tartozékokkal.

4.10.8. Amennyiben az átadás-átvétel során mennyiségi hiány vagy látható minőségi hiba állapítható meg, akkor az átvételt a Vevő visszautasítja. Az átvétel visszautasításáról a Vevő „Nem megfelelőségi jegyzőkönyvet” készít, amely tartalmazza legalább a következőket:

- a Jegyzőkönyv felvételének időpontját és helyszínét,
- Vevő megnevezését és székhelyét,
- Eladó megnevezését és székhelyét,
- az átvétel megtagadásának indokát,
- azon termékek megnevezését, mennyiségét, gyári azonosítóját, amelyek átvételét a Vevő megtagadta,
- a Vevő megbízottjának olvasható nevét és aláírását.

A „Nem megfeleléségi jegyzőkönyvet” a Vevő haladéktalanul eljuttatja az Eladónak.

Az átvétel visszautasítása esetén az Eladó a hiányt 5 munkanapon belül, saját költségén köteles pótolni, illetve a hibás Terméket kicserélni. Amennyiben ezen időpontra a jelen szerződés 3.1. pontjában rögzített határidőn túl kerül sor, a Vevő a késedelem esetére előírt, jelen szerződés 7. pontja szerinti jogkövetkezményeket alkalmazza. Amennyiben a megismételt átadás-átvétel is sikertelen, a Vevő jogosult a megíúsulás jelen szerződés szerinti jogkövetkezményeit alkalmazni.

4.10.9. A Felek kifejezetten rögzítik, hogy az átadás-átvétel során csak és kizárólag a szemmel látható jellemzőket ellenőrzik. Ennek alapján a szállítólevél Vevő általi aláírása nem jelenti a hibás teljesítéssel kapcsolatos bármely igényről való teljes, vagy részleges lemondást, a hiány- és hibamentes teljesítés igazolását, különösen a Termék szemmel nem látható hiányosságai tekintetében, illetve mindazon követelmények esetén, melyre a műszaki leírásban követelmény került meghatározásra, de mérésre nem került sor a mennyiségi átvétel során. A Vevő részéről a Vételár vagy bármely Vételár-részlet hiba felfedezése előtti esetleges kifizetése nem jelenti annak elismerését, hogy a Termék a jelen szerződésben meghatározott feltételeknek megfelelőek voltak. Bármilyen nem szerződésszerű teljesítés jogfenntartás nélküli elfogadása a Vevő részéről nem jelent joglemondást azon igényről vagy igényekről, amelyek a Vevőt az Eladó szerződésszegése következményeként megilletik.

4.11. A Felek rögzítik, hogy a kárveszély az adott Termék 4.7. pont szerinti átadás-átvételének napján száll át Eladóról a Vevőre.

4.12. Az Eladó köteles a rendeltetésszerű használathoz szükséges valamennyi – jelen szerződésben vagy Közbeszerzési Eljárás során kifejezetten nem említett, de a szakmai szokások szerint a kifogástalan teljesítéshez kapcsolódó – szolgáltatás biztosítására.

4.13. A Vevő a Termék minőségi ellenőrzését a helyszíni átvételt követően, a beüzemelésig, a Termék megbontása nélkül végzi el. Amennyiben bármely termék minőségi szempontból nem felel meg a jelen szerződésben, az 1. sz. mellékletében (LCC táblázat), a Műszaki leírásban, valamint a vonatkozó jogszabályokban, szabványokban foglalt előírásoknak, úgy Vevő jogosult a jelen szerződés szerinti jogainak érvényesítésére.

4.14. Vevő fenntartja magának a jogot, hogy a megrendelés teljesítését követő 15 napon belül a megajánlott üzemi paraméterek valódiságával kapcsolatos kétség felmerülése esetén a szivattyúkon, nem Vevőtől független szervezeténél, jegyzőkönyvezett, érvényes kalibrálással rendelkező próbapadon bemérést hajtson végre.

Amennyiben a leszállított szivattyú(k) vízszállításban és emelőmagasságban negatív irányban átlépi/átlépnek az Eladó által megadott vonatkozó paraméterekhez képest 5% -os mértéket úgy, akkor ezt a Vevő súlyos szerződésszegésnek minősíti. Ez esetben Vevő az ellenérték kifizetését nem teljesíti, felszólítja Ajánlattevőt a szivattyú(k) saját költségén való elszállítására, valamint fenntartja a jogot a hibás teljesítési kötbér/megíúsulási kötbér érvényesítésére Ajánlattevővel szemben. Ezen felül Eladó köteles a vizsgálat igazolt költségét is viselni.

- 4.15. Vevő vállalja, hogy a leszállított szivattyú(ka)t 6 hónapon belül dokumentáltan beépíti, mely eseményhez Eladó jelenlétét igény szerint biztosítja. Vevő a teljesítésigazolást a beépítést követő 5 munkanapon belül állítja ki és küldi meg Eladónak.
- 4.16. A szivattyú beépítése a Vevő feladata és költsége.
- 4.17. Amennyiben Vevőnek felróható okból a 4.15. pontban meghatározott időtartam lejártáig nem kerül beépítésre a szivattyú, Eladó jogosult a számláját kiállítani, Vevő pedig köteles az érintett termék(ek) ellenértékét kiegyenlíteni.
- 4.18. Ezenfelül a Vevő biztosítja, hogy a megrendelt szivattyú vonatkozásában az Eladó részt vegyen a beépítésen, helyszínen (ha indokoltnak találja).
- 4.19. Az Eladó részéről alvállalkozók és egyéb közreműködők igénybevételére a Kbt. 138. §-ában meghatározottak szerint jogosult. Az Eladó a szerződés teljesítésének időtartama alatt köteles előzetesen a Vevőnek valamennyi olyan alvállalkozót bejelenteni, amely részt vesz a szerződés teljesítésében, és – ha a megelőző Közbeszerzési Eljárásban az adott alvállalkozót még nem nevezte meg – a bejelentéssel együtt nyilatkozni vagy az érintett alvállalkozó nyilatkozatát benyújtani arról is, hogy az általa igénybe venni kívánt alvállalkozó nem áll a megelőző Közbeszerzési Eljárásban előírt kizáró okok hatálya alatt.

5. VÉTELÁR, FIZETÉSI FELTÉTELEK

- 5.1. Az Eladó a szerződést az alábbi, teljes mennyiségre vonatkozó teljes Vételár ellenében teljesíti:
- Összesen nettó vételár: 4.677.768,- Ft
ÁFA (27%): 1.262.997,- Ft
Összesen bruttó vételár: 5.940.765,- Ft
- 5.2. Az 5.1. pont szerinti teljes Vételár (figyelemmel a Termék egységárára is) magyar forintban (HUF) kerül kiszámlázásra, mely tartalmazza a szerződés teljesítése során a teljesítés helyszínén a Vevő részére történő átadásig felmerülő valamennyi költséget, különös tekintettel a Termék telepítéséhez/üzembe helyezéséhez szükséges alkatrészek és tartozékok ellenértékére is.
- 5.3. Az Eladó semmilyen jogcímen nem léphet fel további költség- vagy díjigénnyel a Vevővel szemben. Fenti ellenérték a szerződés időtartama alatt semmilyen jogcímen nem emelhető, beleértve a devizaárfolyam változás hatását is. Az ÁFA mértéke a törvényi szabályozásnak megfelelően változhat.
- 5.4. Az Eladó nem jogosult a jelen szerződés feltételeinek – így különösen a Vételárnak – a módosítását vagy bármely ellenérték Vevővel szembeni felszámítását kérni bármely devizaárfolyam változására, finanszírozási kockázat megváltozására vagy bármely makrogazdasági hatásra hivatkozással, vagy ha valamely adókulcs nő vagy csökken – kivéve ÁFA -, új vám kerül bevezetésre, egy adófajta megszűnik, vagy bármilyen változás történik bármely adófajta értelmezésében vagy alkalmazásában a jelen szerződés hatálya alatt, amelyet az Eladóra, alvállalkozójára vagy alkalmazottaira kivetettek vagy kivethetnek, különösen a jelen szerződés teljesítésével kapcsolatosan.
- 5.5. A Vevő előleget nem fizet. A teljesítést követően Eladó 1 db számla benyújtására jogosult.
- 5.6. A számlának meg kell felelnie a számvitelről szóló 2000. évi C. törvény (a továbbiakban: Számviteli tv.) és az általános forgalmi adóról szóló 2007. évi CXXVII. törvény (a továbbiakban: ÁFA tv.) előírásainak, valamint a vonatkozó egyéb hatályos jogszabályi előírásoknak.

5.7.A számlán feltüntetendő:

- Vevő neve: DMRV Duna Menti Regionális Vízmű Zártkörűen Működő Részvénytársaság, vagy rövidített elnevezéssel: DMRV Zrt.
- Cím: 2600 Vác, Kodály Zoltán út 3.
- A szerződés SAP száma;
- A számlához kapcsolódó teljesítés rövid megnevezése: „2. rész: Szentendre Szennyvíztisztító telep (TLP-856) szv.áe.”
- Az SAP teljesítés igazolás száma:

5.8.Az Eladó a számlát a teljesítésigazolás keltétől számított 8 napon belül állítja ki. A számlát annak kiállításától számított 3 munkanapon belül az Eladó a Vevő pénzügyi számlakezelője (Nemzeti Üzleti Szolgáltató Zrt. 6001 Kecskemét, Pf. 701.) részére küldi meg. A számla mellékleteként csatolni szükséges a Vevő által kiállított és aláírt eredeti/másolt teljesítésigazolást. Vevő hozzájárulását adja az elektronikus számla alkalmazásához, befogadásához, amennyiben az megfelel az eredetének hitelességére és adattartalmának sértetlenségére vonatkozó követelményeknek és minősített elektronikus aláírással van ellátva. A Nemzeti Üzleti Szolgáltató Zrt. által kezelt számlák elektronikus címe: eszamlafogadasvk@nusz-zrt.hu.

5.9.A számla kézhezvételének az 5.8. pont szerinti postai vagy elektronikus címen történő átvétel minősül.

5.10. Amennyiben a kiállított számla a hatályos jogszabályoknak, illetőleg a jelen szerződés előírásainak nem felel meg, vagy a kifizetés jelen szerződésben meghatározott egyéb előfeltételei nem teljesülnek, a Vevő jogosult a számlát visszautasítani és a hiányok pótlására írásban felszólítani az Eladót. Ebben az esetben a fizetési határidő a megfelelő számla kézhezvétele napján kezdődik.

5.11. Vevő befogadja és feldolgozza a Kbt. 27/A.§ alapján a az olyan elektronikus számlákat, amelyek megfelelnek az EN 16931-1:2017 számú európai szabványnak és az Európai Bizottság által e szabványhoz az Európai Unió Hivatalos Lapjában közzétett szintaxislistának.

5.12. Vevő köteles a jogos követelést tartalmazó számlát a Polgári Törvénykönyvről szóló 2013. évi V. törvény (a továbbiakban: Ptk.) 6:130. § (1)-(2) bekezdésében írtaknak megfelelően, a kézhezvételtől számított 30 napon belül átutalással teljesíteni Eladó bankszámlaszámára.

5.13. A Kbt. 135. § (6) bekezdése alapján az Eladó a közbeszerzési eljárás alapján megkötött szerződésen alapuló ellenszolgáltatásból eredő tartozásával szemben csak a jogosult által elismert, egynemű és lejárt követelését számíthatja be.

5.14. Fizetési késedelem esetén Eladó az esedékesség napjától a tényleges pénzügyi teljesítés napjáig a késedelemmel érintett naptári félév első napján érvényes jegybanksi alapkamat nyolc százalékponttal növelt összegének megfelelő mértékű késedelmi kamat felszámítására jogosult a Ptk. 6:155. §-ban meghatározott feltételekkel. Eladó számláján szereplő minden ezzel ellentétes rendelkezés esetén is a fenti szabály érvényesül a Felek viszonylatában.

5.15. A Kbt. 136. § (1) bekezdés a) pontjában foglaltak alapján Eladó a jelen szerződés teljesítése során nem fizethet ki, illetve számolhat el a szerződés teljesítésével összefüggésben olyan költségeket, melyek a Kbt. 62. § (1) bekezdés k) pont ka)-kb) alpontja szerinti feltételeknek nem megfelelő társaság tekintetében merülnek fel, és melyek az Eladó adóköteles jövedelmének csökkentésére alkalmasak. A Kbt.136. § (1) bekezdés b) pontja szerint Vevő a szerződés teljesítésének teljes időtartama alatt tulajdonosi szerkezetét az Eladó számára megismerhetővé teszi és a Kbt. 143.§ (3) bekezdés szerinti ügyletekről az Eladó haladéktalanul értesíti.

- 5.16. A Kbt. 136. § (2) bekezdése alapján a külföldi adóilletőségű Eladó köteles a szerződéshez arra vonatkozó meghatalmazást csatolni, hogy az illetősége szerinti adóhatóságtól a magyar adóhatóság közvetlenül beszerezhet az Eladóra vonatkozó adatokat az országok közötti jogsegély igénybevétele nélkül.

6. JÓTÁLLÁS, SZAVATOSSÁG

- 6.1. Az Eladó az általa átadott Termékre összesen 24 hónap Ptk-ban meghatározottak szerinti jótállást vállal, amelyből 12 naptári hónap a Vevő, mint a Közbeszerzési Eljárás ajánlatkérője által kötelezően előírt alap jótállás, és 12 naptári hónap az Eladó által az ajánlatában vállalt többletjótállás.
- 6.2. A jótállás kezdő időpontja a Termék üzembe helyezésének időpontja. Vevő legkésőbb a Termék átvételétől számított 6 hónapon belül elvégzi a beüzemelést, melyről üzembehelyezési jegyzőkönyvet készít. Amennyiben Vevő 6 hónapon belül nem végzi el a beüzemelést, úgy a jótállás kezdőnapja a Termék átvételétől számított 6. hónap azonos napja, amennyiben nincs ilyen nap, akkor a hónap utolsó napja.
- 6.3. A jótállás kezdő időpontja a Termék üzembe helyezésének időpontja. Vevő legkésőbb a Termék átvételétől számított tizennégy munkanapon belül elvégzi a beüzemelést, melyről üzembehelyezési jegyzőkönyvet készít. Amennyiben Vevő tizennégy munkanapon belül nem végzi el a beüzemelést, úgy a jótállás kezdőnapja a Termék átvételétől számított tizenegyedik munkanap.
- 6.4. Az Eladó köteles az általa vállalt jótállási időszak alatt a jótállás körébe eső meghibásodás esetén a hibás Termék telephelyről történő el- és visszaszállítására. Az e célból történő kiszállásnak legkésőbb a Vevő általi hibabejelentéstől számított 5 munkanapon belül meg kell történnie. Az Eladó vállalja, hogy a megjavított és működőképes Terméket vagy csereterméket a hiba bejelentésének Eladó általi visszaigazolásától számított legkésőbb 30 munkanapon belül visszaszállítja a Vevő által megjelölt telephelyre. A szállítás az Eladó költségére és kockázatára (kárveszély) történik.
- 6.5. A kijavított, kicserélt részre vonatkozó jótállási idő újból kezdődik, a hiba kijavításának vagy a Termék kicserélésének időpontjától számítva.
- 6.6. Ha az Eladó a jótállási kötelezettsége teljesítését megtagadja, vagy ha az Eladó jótállási kötelezettsége teljesítésére tett első kísérlete sikertelen, vagy ha a Eladó bármely egyéb okból nem tesz eleget a jótállási kötelezettsége teljesítési kötelezettségének a Vevő által megadott észszerű határidőn belül, akkor a Vevő jogosult a szerződéstől elállni, vagy ha szerződéskötés előtt fennállt helyzetet természetben nem lehet visszaállítani, a szerződést rendkívüli felmondással felmondani, vagy az adott hibát a Eladó költségére saját maga kijavítani, és ezek költségét a vételárba beszámítani. A fentiekben túlmenően a Vevő jogosult az Eladótól követelni az Eladó szerződésszegése miatt nála felmerült költségeinek, kárainak megtérítését. Az Eladó jótállási kötelezettségének teljesítése esetén a szerződés szerinti jótállási / szavatossági időszak automatikusan meghosszabbodik azzal az időtartammal, amely a hiba Vevő általi bejelentésétől a hibás Termék / alkatrész sikeres javításáig vagy cseréjéig tartott. A fenti rendelkezéseket kell alkalmazni az összes javított vagy hibás Termék helyett cserébe adott Termékre. A jelen pont rendelkezései nem befolyásolják a Vevő részére a vonatkozó jogszabályokban biztosított egyéb szavatossági, vagy jótállási jogok érvényesülésének lehetőségét.
- 6.7. Az Eladó szavatolja a szerződés teljesítése során átadott Termék kifogástalan és szerződésszerű minőségét, továbbá szavatolja, hogy a Termék mentesek mindenfajta (gyártási, anyag, technológiai és egyéb) hibától és minden tekintetben megfelelnek a Műszaki leírásban (2. számú melléklet) az adott Termékkel szemben meghatározott műszaki követelményeknek.

- 6.8. A jótállási kötelezettség teljesítésével kapcsolatos valamennyi költséget – így különösen a javítás díját, cserealkatrészek, csereTermék költségét, kiszállási díjat, átadási költséget – a Vételár tartalmazza.
- 6.9. A jótállás időtartama alatt az Eladó köteles
- az élet- vagy balesetveszélyt jelentő, vagy az üzemeltetést akadályozó hibák kijavítását annak Vevő általi közlését követően azonnal,
 - a további hibák kijavítását, annak Vevő általi közlését követő 3 naptári napon belül, megkezdeni, és folyamatos munkavégzéssel kijavítani, vagy a Vevő erre irányuló igénye esetén köteles az érintett Terméket kicserélni.
- 6.10. A fentiekben meghatározott jótállás teljes körű jótállás. A jótállási és szavatossági idő újrakezdődik azon a napon, amikor a Vevő számára kielégítő módon a csere vagy a javítás megtörténik.
- 6.11. Az Eladó a fentiek felül a vonatkozó jogszabályokban előírt időtartamú szavatosságot, valamint kötelező alkalmassági időt is vállalja.

7. SZERZŐDÉSSZEGÉS JOGKÖVETKEZMÉNYEI, KÁRFELELŐSSÉG

- 7.1. Szerződésszegésnek minősül a Ptk. 6:137. § szerint minden olyan magatartás vagy mulasztás, amelynek során a Felek bármelyike a jelen szerződéses kötelezettségét megsérti.
- 7.2. Az Eladó az általa jelen szerződéssel összefüggésben okozott károkért teljes körű kártérítési felelősséggel tartozik a Vevőt Eladó szerződésszegésével összefüggésben vagy abból eredően ért valamennyi kárért, beleértve a közvetett, következményes károkat – így különösen, de nem kizárólag a helyettesítés többletköltségeit – is.
- 7.3. Következményes kár a jelen szerződés vonatkozásában az a kár, amely az Eladó magatartásának közvetett következménye, függetlenül attól, hogy azzal a szerződéskötés időpontjában a szerződésszegés lehetséges következményeként Eladó előre számolhatott-e.
- 7.4. Amennyiben valamely Termék hibájából, nem megfelelő minőségéből eredően harmadik személynek kára keletkezik, harmadik személyek ezzel kapcsolatos, a Termék gyártójával szembeni igényérvényesítésében az Eladó köteles közreműködni.
- 7.5. Az Eladó visszavonhatatlanul kijelenti, hogy a jelen szerződés megkötését megelőző Közbeszerzési Eljárás során az ajánlatában a jelen szerződés szerinti egységárakat a jelen pontban foglaltakra is figyelemmel határozta meg.
- 7.6. A Felek Eladó nem teljesítése, késedelmes teljesítése, illetve hibás teljesítése esetére kötbérfizetésben állapodnak meg. Eladó mentesül a kötbérfizetési kötelezettség alól, ha szerződésszegését kimenti.

7.7. Késedelmi kötbér:

Késedelmesen teljesít az Eladó, ha a jelen szerződés 3.1. pontjában meghatározott határidőig bármely okból amelyért felelős nem határidőben teljesít.

A késedelembe esés dátuma az a nap, amikor az Eladó még késedelem nélkül teljesíthetett volna. A késedelmi kötbér a késedelembe esés napjától válik esedékessé.

A kötbér alapja naponta a késedelemmel érintett Termék nettó Vételárának 2%-a, de legfeljebb a teljes nettó Vételár 20%-a (késedelmi kötbér maximuma).

A késedelmi kötbér maximumának elérése esetén a Vevő a kötbérigénye érvényesítésén túlmenően egyoldalú jognyilatkozattal elállhat a jelen szerződéstől és követelheti a kötbért meghaladó kára megtérítését.

7.8. Meghiúsulási kötbér:

Az Eladó **meghiúsulási (nem teljesítési) kötbér** fizetésére köteles az adott Vevő részére, amennyiben:

- a) olyan okból, amelyért felelős, a szerződés ellehetetlenül,
- b) ha a teljesítést Eladó jogos ok nélkül megtagadja,
- c) amennyiben Eladó a szerződésben bármely határidőt bármely okból elmulasztja, és nem kerül sor póthatáridő kitűzésére, vagy a teljesítésre kitűzött póthatáridő eredménytelenül telik el, ezért Vevő eltérő rendelkezése hiányában – nem teljesítettnek minősül,
- d) amennyiben a Vevő e szerződést az Eladónak felróható ok miatt részlegesen, vagy egészében felmondja, vagy eláll a szerződéstől, amely esetben a meghiúsulási kötbért a szerződést felmondó Vevő részére kell fizetnie az Eladónak.

A Vevő által jogszerűen gyakorolt elállás, felmondás (meghiúsulás) esetén az Eladó kötbér és kártérítési felelősséggel tartozik.

A teljesítés meghiúsulása esetén a kötbér mértéke a teljes nettó Vételár 30%-a.

7.9. A kötbér érvényesítése a Kbt. 135. § (6) bekezdése szerinti feltételek fennállása esetén elsősorban az ellenértékbe történő beszámítással történik. A Vevő a szállítólevélen köteles rögzíteni a késedelem tényét és időtartamát. Amennyiben a kötbér az ellenértékbe történő beszámítással bármely okból nem érvényesíthető, az Eladó a kötbért a Vevő írásbeli felszólítására 15 napon belül a Vevő jelen szerződés szerinti bankszámlaszámára való átutalással köteles rendezni. A 15 napon túli késedelmet meghiúsulásnak tekintik a Felek.

7.10. A kötbérigények érvényesítése nem zárja ki a szerződésszegésből eredő egyéb igények érvényesíthetőségének jogát.

7.11. Amennyiben bármely Termék az átadás időpontjában nem felel meg a jogszabályokban, vonatkozó szabványokban, a jelen szerződésben meghatározottaknak, különös tekintettel a Műszaki leírásban foglalt követelményekre, az az Eladó hibás teljesítésének minősül, amely esetben a Ptk. kellékszavatossági rendelkezései irányadók. A szerződésszerű teljesítésig a Vevő késedelmi kötbérre jogosult a 7.8. pontban foglaltak szerint.

7.12. Az Eladó kötbérfizetési kötelezettsége nem érinti Vevőnek a szerződés megszegéséből eredő további, kötbért meghaladó kártérítési igényének érvényesítését.

7.13. A Vevő a kötbérigény érvényesítése mellett követelheti a kötbért meghaladó, igazolt kárának megtérítését a szerződésszegéssel okozott károkért való felelősség szabályai szerint. Az Eladó teljes kártérítési felelősséggel tartozik minden olyan bekövetkezett kárért, amelyet a szerződés teljesítésével összefüggésben, akár Eladó maga, akár alkalmazottja vagy közreműködője magatartása, mulasztása, illetve egyéb szerződésszegő tevékenysége következményeként Vevőnek okozott. Vevő a szerződésszegéssel okozott kárának megtérítését akkor is követelheti, ha kötbérigényét nem érvényesítette.

7.14. Közös ajánlattétel esetén: A közös ajánlattevőként szerződő Eladók, mint egyetemleges kötelezettek egymás szerződésszegéséért is felelnek, és a Vevő a kötbér teljes összegét, valamint a kötbért meghaladó kárának megtérítését, és a szerződésszegésből eredő egyéb igényeit is bármelyiküktől követelheti.

7.15. A Felek egyike sem felelős a jelen szerződésben rögzített kötelezettségek nem teljesítéséért, ha a késedelmes teljesítés vagy nem teljesítése vis maior eredménye. A jelen bekezdés értelmezése szempontjából a vis maior olyan esetekre vonatkozik,

melyek a Felek érdekkörén kívüli okból, elháríthatatlanul következnek be, s amelyekre a Felek nincsenek befolyással. A vis maiornak közvetlen összefüggésben kell lennie a Felek tevékenységével és a bekövetkezett szerződésszegéssel. Vis maiorra az Eladó csak akkor hivatkozhat, ha értesíti a Vevőt a vis maior tényéről, okáról és valószínű időtartamáról. Amennyiben a Vevő egyéb irányú utasítást nem ad, az Eladónak tovább kell teljesítenie szerződéses kötelezettségeit, amennyiben észszerűen az lehetséges, és meg kell keresnie minden észszerű alternatív módot a teljesítésre, melyet a vis maior esete nem gátol. Vis maior bekövetkezte esetén Felek rögzítik, hogy a vis maior minden körülményének és okozatának vizsgálata alapján, a Ptk. vonatkozó rendelkezésinek megfelelően járnak el a szerződés további teljesítése tárgyában, melyről egyeztetést követően állapodnak meg.

8. A SZERZŐDÉS IDŐBELI HATÁLYA

- 8.1. A Felek megállapodnak abban, hogy jelen szerződést határozott időre, annak mindkét fél általi teljesítéséig kötik, és a Felek cégszerű aláírásával lép hatályba.
- 8.2. Azon, a jelen szerződés alapján fennálló jogok és kötelezettségek, amelyeknek természetüknél fogva továbbra is fenn kell maradniuk (különös tekintettel jótállási, szavatossági és a titoktartási kötelezettségre vonatkozó rendelkezésekre), a jelen szerződés megszűnését vagy megszüntetését követően is hatályban maradnak.
- 8.3. A Felek rögzítik, hogy a közöttük fennálló szerződéses jogviszony bármely okból történő megszűnése vagy megszüntetése a szerződésszegéshez fűződő egyéb szankciók vagy jogosultságok gyakorlását nem korlátozza, illetve nem zárja ki.

9. A SZERZŐDÉS MÓDOSÍTÁSA, MEGSZŪNÉSE

- 9.1. A Felek jelen szerződést kizárólag a Kbt. 141.§-ban, valamint a 307/2015. (X. 27.) Korm. rendelet 22. §-ában foglaltak szerint és kizárólag írásban módosíthatják.
- 9.2. A szerződés – alakszerű szerződésmódosítás nélkül – módosul az alábbi esetekben:
- Felek közhiteles nyilvántartásban foglalt adatainak módosulása esetén a nyilvántartásba bejegyzés napjával,
 - Felek kapcsolattartóira, teljesítésigazoló személyére, egyéb tényadataira vonatkozó adatok módosulása esetén a másik félhez tett közlés kézhezvételének napjával.
- 9.3. Feleknek jogában áll a szerződést rendkívüli felmondással azonnali hatállyal megszüntetni, amennyiben a másik Fél, neki felróható okból súlyosan megszegi a szerződésből eredő kötelezettségeit.
- 9.4. Az Eladó súlyos szerződésszegésének minősül különösen, de nem kizárólagosan, ha
- a késedelmi kötbér a maximális mértéket eléri,
 - a teljesítést jogos ok nélkül megtagadja,
 - bármely fentebb nem nevesített szerződéses kötelezettségét ismételtelen megszegi,
 - az Eladó együttműködési kötelezettségét ismétlődően megszegi vagy egyébként olyan magatartást tanúsít, amely jelen szerződés fenntartását lehetetlenné teszi.
 - az Eladó a Vevő erre vonatkozó írásbeli figyelmeztetése és a szerződésszerű teljesítésre a jelen Szerződésben rögzített, illetőleg a Vevő által meghatározott észszerű póthatáridőn belül sem teljesíti a jelen Szerződés alapján fennálló bármely kötelezettségét
- 9.5. A Vevő súlyos szerződésszegésének minősül, ha az általa jóváhagyott számlát annak fizetési határidején túl, az Eladó fizetési felszólítását követően újabb 30 napos fizetési határidőn belül sem egyenlíti ki.
- 9.6. A Vevő a szerződést felmondhatja azonnali hatályú rendkívüli felmondással, vagy - a Ptk.-ban foglaltak szerint - a szerződéstől elállhat, ha:

- a) feltétlenül szükséges a szerződés olyan lényeges módosítása, amely esetében a 141. § alapján új közbeszerzési eljárást kell lefolytatni;
- b) az Eladó nem biztosítja a 138. §-ban foglaltak betartását, vagy az Eladóként szerződő fél személyében érvényesen olyan jogutódlás következett be, amely nem felel meg a 139. §-ban foglaltaknak; vagy
- c) az EUMSZ 258. cikke alapján a közbeszerzés szabályainak megszegése miatt kötelezettségszegési eljárás indult vagy az Európai Unió Bírósága az EUMSZ 258. cikke alapján indított eljárásban kimondta, hogy az Európai Unió jogából eredő valamely kötelezettség tekintetében kötelezettségszegés történt, és a bíróság által megállapított jogsértés miatt a Szerződés semmis.

9.7.A Vevő köteles a szerződést felmondani azonnali hatályú rendkívüli felmondással, vagy - a Ptk.-ban foglaltak szerint - attól elállni, ha a szerződés megkötését követően jut tudomására, hogy a szerződő Fél tekintetében a Közbeszerzési Eljárás során kizáró ok állt fenn, és ezért ki kellett volna zárni a Közbeszerzési Eljárásból.

9.8.Az Eladó tudomásul veszi, hogy Vevő a Kbt. 143. § (3) bekezdés alapján jogosult és egyben köteles a szerződést felmondani – ha szükséges olyan határidővel, amely lehetővé teszi, hogy a szerződéssel érintett feladata ellátásáról gondoskodni tudjon – ha

- a) Eladóban közvetetten vagy közvetlenül 25%-ot meghaladó tulajdoni részesedést szerez valamely olyan jogi személy vagy személyes joga szerint jogképes szervezet, amely tekintetében fennáll a 62. § (1) bekezdés k) pont *kb*) alpontjában meghatározott feltétel;
- b) Eladó közvetetten vagy közvetlenül 25%-ot meghaladó tulajdoni részesedést szerez valamely olyan jogi személyben vagy személyes joga szerint jogképes szervezetben, amely tekintetében fennáll a 62. § (1) bekezdés k) pont *kb*) alpontjában meghatározott feltétel.

9.9.Az Eladó tudomásul veszi, hogy a szerződés teljes időtartama alatt a Kbt. 136. § (1) bekezdés b) pontja alapján köteles a tulajdonosi szerkezetét Vevő számára megismerhetővé tenni és a fent hivatkozott Kbt. 143. § (3) bekezdés szerinti ügyletekről haladéktalanul értesíteni.

9.10. A szerződés megszűnése esetén, a megszűnéstől számított 15 naptári napon belül a Felek kötelesek egymással elszámolni. A szerződés megszűnése nem érinti az elszámolási és titoktartási kötelezettségek teljesítését, illetve fennállását.

9.11. A külföldi adóilletőségű Eladó köteles a szerződéshez arra vonatkozó meghatalmazást csatolni, hogy az illetősége szerinti adóhatóságtól a magyar adóhatóság közvetlenül beszerezhet az Eladóra vonatkozó adatokat az országok közötti jogsegély igénybevétele nélkül.

10. KAPCSOLATTARTÁS, ÉRTESÍTÉSEK

10.1. A Felek a szerződéssel kapcsolatosan egymáshoz intézett értesítései, felszólításai a szerződés eltérő rendelkezése hiányában és ellenkező írásbeli közlésig akkor tekinthetők teljesítettnek, amennyiben azt a másik félnek a szerződés fejlécében meghatározott levelezési címére az átvételt igazolva adták át, az átadás napján, elektronikus úton történő közlés esetén az e-mail tértivevényében (olvasási visszaigazolásban) jelzett időpontban, ennek hiányában a feladást követő munkanapon, ha tértivevényes ajánlott levélben küldték meg, a tértivevénnyel igazolt átvétel napján.

10.2. A Felek megállapodnak abban, hogy a szerződésben foglaltak maradéktalan megvalósítása érdekében szükség szerint folyamatosan együttműködnek. Ennek megfelelően haladéktalanul tájékoztatják egymást a szerződésben foglaltak teljesítésén kívül minden olyan kérdésről (tény, adat, körülmény) is, amely a szerződés teljesítésére kihatással lehet, ideértve Eladó teljesítési képességeiben történő alapvető változás (pénzügy, fogalmazási jog, szakképzett munkaerő létszáma stb.) bekövetkezését is.

- 10.3. A Felek az adataikban bekövetkező mindennemű változást, különösen a cég címének, bankszámlaszámának és adószámának változását, a kapcsolattartók és teljesítésigazoló személyében történő változást a másik Féllel, amennyiben arra lehetőség van a változás bekövetkezését megelőzően 3 munkanappal, amennyiben erre előzetesen nincs lehetőség, a változás bekövetkezését követő legfeljebb 3 munkanapon belül írásban kötelesek közölni. Ezen bejelentési kötelezettség elmulasztásából vagy késedelmes teljesítéséből fakadó minden kárért a mulasztó Felet terheli a felelősség.
- 10.4. Az Eladó az együttműködési kötelezettsége körében a teljesítés során felmerült, előre nem látott körülményeket haladéktalanul jelzi Vevő felé. Ennek elmulasztásából eredő minden felelősség az Eladót terheli. A jelen pont szerinti jelzési kötelezettség teljesítése nem mentesíti az Eladót a teljesítési kötelezettsége alól.
- 10.5. Az Eladó kötelezettséget vállal arra, hogy Vevőt haladéktalanul értesíti abban az esetben, ha a szerződés maradéktalan teljesítése előtt ellene csőd-, felszámolási-, végelszámolási-, illetve végrehajtási eljárás indul. Eladó ugyancsak haladéktalanul köteles Vevőt értesíteni, ha cégében a szerződés maradéktalan teljesítését megelőzően tulajdonosváltásra, illetőleg jogutódlásra, jogok és kötelezettségek átszállására, szétválásra, összeolvadásra, vagy beolvadásra kerül sor. Az Eladó felelős az értesítési kötelezettségének elmulasztásából eredő kárért.
- 10.6. A Felek az alábbi személyeket bízzák meg a szerződéssel kapcsolatos nyilatkozattételre:

Vevő részéről szakmai teljesítésigazolásra jogosult személy – 2. rész:

név, beosztás: Nerpel Balázs, üzemmérnökség vezető–UFM-JUM - JÜ Jobbparti Üzemmérnökség
levelezési cím: 2000 Szentendre, Kalászi út 2.

telefonszám: +36 (20) 849-3111, 06-26/ 501-659

e-mail cím: nerpelb@dmrvzrt.hu

Vevő részéről szakmai kapcsolattartásra jogosult személy – 2. rész:

név, beosztás: Gál Tamara, műszaki főmunkatárs –UFM-UFU - MÜO Engedélyezési Csoport
levelezési cím: 2600 Vác, Kodály Zoltán út 3.

telefonszám: +36 (20) 746-6094, 06-27/ 511-566

e-mail cím: Gal.Tamara@dmrvzrt.hu

Eladó részéről kapcsolattartásra jogosult személy – 2. rész:

név, beosztás: Oros Csaba, területi értékesítési vezető

levelezési cím: 2045 Törökbálint, Tópark utca 9.

telefonszám: +36 (70) 421-1322

e-mail cím: csaba.oros@xylem.com

11. TITOKTARTÁS, ADATKEZELÉS

- 11.1. A jelen szerződés aláírásával a Felek kötelezik magukat arra, hogy a szerződés teljesítése során tudomásukra jutott adatokat, információkat, üzemi és üzletpolitikai eseményeket, továbbá a vonatkozó hatályos jogszabályok – különösen az információs önrendelkezési jogról és az információszabadságról szóló 2011. évi CXII. törvény (a továbbiakban: Infotv.) és a természetes személyeknek a személyes adatok kezelése tekintetében történő védelméről és az ilyen adatok szabad áramlásáról, valamint a 95/46/EK irányelv hatályon kívül helyezéséről szóló az Európai Parlament és a Tanács 2016/679 rendelete (a továbbiakban: GDPR) – rendelkezései értelmében a természetes személyre vonatkozó védett adatokat üzleti titokként kezelik, azokat harmadik félnek nem adják ki, azokat csak a szerződés teljesítéséhez szükséges mértékben használják. A DRV ZRt. adatkezelési tájékoztatója a társaság honlapján található.
- 11.2. A Felek vállalják, hogy a fenti kötelezettség megszegéséből eredően keletkező igazolt károkat a másik fél részére teljes mértékben megtérítik.

- 11.3. Az információk és adatok üzleti titokként történő kezelésére vonatkozó kötelezettség a Feleket a szerződés lejáratát követően határozatlan ideig terheli.
- 11.4. A Felek egyezően rögzítik, hogy a jelen szerződés megkötése és teljesítése során a jelen szerződéssel összefüggésben munkavállalóik, természetes személy szerződő Felek, jogi személyek esetén cégképviselőik, közreműködőik (a továbbiakban együttesen: „Közreműködő”) személyes adata kerül közlésre. Saját Közreműködője tekintetében mindegyik Fél adatkezelő, az adatkezelő Fél Közreműködője tekintetében a másik Fél, akinek a személyes adatot átadja, a címzett.
- 11.5. Felek rögzítik, hogy a Vevő tájékoztatta az Eladót, hogy a jelen szerződéssel összefüggésben közölt, a Vevő számára címzettként tudomására jutott személyes adatokat a szerződés kezelése, a szerződés teljesítés során a dokumentumok nyilvántartása, számlakezelés, valamint az üzleti partnerek elérhetőségének szervezeti egység szintű nyilvántartása céljából kezeli, mellyel kapcsolatos részletes adatvédelmi tájékoztató a <https://www.dmrvzrt.hu> oldalon érhető el.
- 11.6. A Vevő kijelenti, hogy a jelen pontban foglaltakról adatkezelőként a saját Közreműködőt az itt leírtaknak megfelelő teljes terjedelemben, igazolható módon tájékoztatta.
- 11.7. Az Eladó a szerződés aláírásával kijelenti, hogy a fenti adatkezelési tájékoztatót elolvasta, megértette és az abban foglaltakat tudomásul veszi.
- 11.8. Az Eladó a szerződés aláírásával is, feltétel nélkül és visszavonhatatlanul kötelezettséget vállal arra, hogy
- a jelen pontban foglaltakról adatkezelőként a jelen szerződés teljesítése során a saját Közreműködőt az itt leírtaknak megfelelő teljes terjedelemben, igazolható módon tájékoztatja,
 - a jelen pontban foglalt kötelezettsége nem teljesítéséből vagy késedelmes teljesítéséből eredő következményért teljes kártérítési felelősséggel tartozik, az ezzel összefüggésben a Vevővel szemben támasztott igény, követelés alól a Vevőt teljes körűen mentesíti és az ilyen igényért, követelésért harmadik személlyel szemben helytáll. Az Eladó kifejezetten kijelenti, hogy jelen kötelezettsége kiterjed a fentiekkel összefüggésben bármely eljáró hatóság (pl. Nemzeti Adatvédelmi és Információszabadság Hatóság, uniós hatóság), bíróság vagy más harmadik személy által kiszabásra kerülő bírság vagy bírság jellegű szankció Eladó általi maradéktalan megfizetésére.

12. EGYÉB RENDELKEZÉSEK

- 12.1. A szerződés teljesítéséből eredő bármilyen vitás kérdés rendezését a Felek elsősorban tárgyalás útján kísérik meg, amelynek keretében a Vevő az igazságügyi szakértőkről szóló 2016. évi XXIX. törvény szerinti igazságügyi szakértőt bízhat meg. Amennyiben a tárgyalás nem vezet eredményre, úgy a Felek a vitás ügyek elintézésére és értékhatárra vonatkozó hatáskörtől függően, kötik ki a Váci Járásbíróság és a Budapest Környéki Törvényszék kizárólagos illetékességét.
- 12.2. Jelen szerződésben nem szabályozott kérdésekben a Ptk., valamint a Kbt., és végrehajtása tárgyában hatályba lépett rendeletek, valamint az egyéb vonatkozó jogszabályok előírásai irányadóak.
- 12.3. Az Eladó által a szerződéskötéssel egyidejűleg, illetve a szerződésben megadott személyes adatokat a Vevő a szerződés teljesítése, a kapcsolattartás, illetve a jogviszonyból származó igények érvényesítése érdekében kezeli. Az Eladó a szerződés aláírásával nyilatkozik, hogy az általa megadott személyes adatok Vevők általi kezeléséhez és feldolgozásához az érintett(ek) kifejezett hozzájárulásával rendelkezik, e hozzájárulás(oka)t a Vevők felhívására a szerződés időbeli hatálya alatt az Eladó bármely időpontban igazolni tudja. A hozzájárulás kiterjed a következőkre is. A Vevő egyes

technikai műveletek elvégzésére adatfeldolgozót vehet igénybe, melyekről az érintett kérésére tájékoztatást ad. A Vevő az adatokat a jogviszony megszűnését követően az igények elévüléséig – de legalább a Kbt-ben előírt iratmegőrzési kötelezettség ideje alatt – kezeli, az iratokat ezen túlmenően a levéltári anyagokra vonatkozó jogszabályok rendelkezéseinek megfelelően őrzi. Amennyiben a szerződés teljesítésével összefüggésben követelésbehajtásra kerül sor, úgy a személyes adatok az adatkezelés céljához szükséges mértékben átadásra kerülnek a Vevő megbízása alapján eljáró, a követelések kezelését végző természetes személynek és gazdálkodó szervezetnek.

12.4. Az Eladó kijelenti, hogy a nemzeti vagyonról szóló 2011. évi CXCVI. törvény szerinti átlátható gazdálkodó szervezetnek minősül, melynek tulajdonosi szerkezete, meghatározott tényleges tulajdonosa megismerhető, és Eladó hozzájárulását adja ahhoz, hogy a Vevő az általa megismert tényleges tulajdonosra vonatkozó adatokat az Infotv. szerint meghatározott közérdekből nyilvános adatként kezelje. Tényleges tulajdonosnak a Felek a pénzmosás és a terrorizmus finanszírozása megelőzéséről és megakadályozásáról szóló 2017. évi LIII. törvényben meghatározott tényleges tulajdonost tekintik.

12.5. Amennyiben a szerződés teljesítése során az Eladó, vagy valamely – a szerződéses érték 10%-át meghaladó értékét elérő részvételi mértékű - alvállalkozója, a szerződés teljesítésében részt vevő szállító, vagy kapacitást nyújtó szervezet, az ukrajnai helyzetet destabilizáló orosz intézkedések miatt hozott korlátozó intézkedésekről szóló 833/2014/EU rendelet módosításáról szóló TANÁCS (EU) 2022/576 RENDELETE (2022. április 8.) hatálya alá kerül köteles erről a változásról a Számlatulajdonost haladéktalanul értesíteni. Az Eladó érintettsége esetén, ha az a rendeletnek való megfeleléshez szükséges, a Vevő köteles a szerződést felmondani. Ha a tilalom csak az alvállalkozó vagy kapacitást biztosító szervezet tekintetében áll fenn, a Kbt. vonatkozó rendelkezéseinek betartása mellett, a tilalommal érintett szereplő cseréjével a Ptk. 6:111. § alapján a szerződés érvényessé válására van lehetőség. Vevő nem köteles a megszüntetésből eredő kártérítési igények megtérítésére, amennyiben a szerződéses jogviszony megszüntetésére a rendelet szerinti valamely feltétel fennállása miatt kerül sor, figyelemmel arra, hogy a jogviszony megszüntetésére vonatkozó kötelezettség a rendeletből ered.

A Felek a szerződést – az alulírott helyen és napon –, elolvasás és értelmezés után, mint akaratukkal mindenben megegyezőt, jóváhagyólag írták alá. Jelen szerződés 24 oldalból áll és 2 egymással szó szerint megegyező eredeti példányban készült, melyből aláírás után 1 példány a Vevőt, 1 példány az Eladót illeti meg.

A Felek kijelentik, hogy rendelkeznek a Szerződés aláírásához szükséges jog- és cselekvőképességgel, továbbá nem állnak csőd-, felszámolási-, végelszámolási eljárás alatt. Mindkét fél kötelezettséget vállal arra, hogy amennyiben ezen feltételekben változás áll be, azt 3 (három) munkanapon belül a másik fél tudomására hozza.

Mellékletek:

1. számú melléklet: LCC táblázat
2. számú melléklet: Műszaki leírás
3. számú melléklet: Alvállalkozókkal kapcsolatos nyilatkozatok
4. számú melléklet: Szállító hiánytalan Ajánlata

Jelen szerződést a Felek áttanulmányozás után, mint szándékkal és ügyleti akaratukkal mindenben megegyezőt jóváhagyólag aláírták. Jelen szerződés 24 oldalból áll és 2 egymással szó szerint megegyező eredeti példányban készült, melyből aláírás után 1 példány a Vevőt, 1 példány az Eladót illeti meg.

Kelt: Törökbálint, 2026.01.17.

Vác, 2025. DEC 23.

Xylem Water Solutions
Magyarország Kft.
2045 Törökbálint, Tópark u.9.
Adószám: 10489299-2-13

Xylem Water Solutions
Magyarország Kft.
DMRV
2045 Törökbálint, Tópark u.9.
Adószám: 10489299-2-13

Xylem Water Solutions
Magyarország Kft.

DMRV
Duna Menti Regionális Vízmű Zrt.

Eladó
Bihary Béla
ügyvezető

Vevő
Bendik Bernadett
vezérigazgató

Balogh Zsolt
műszaki igazgató

Farkas Egonné
üzemeltetési főmérnök

BOSSÁNYI ATTILA
osztályvezető

AJÁNLAT AZONOSÍTÓ ADATAI

Uniós, Dinamikus beszerzési rendszerben történő
beszerzés lebonyolítása - EKR001725212025/3772 (2 -
Új Flygt NT 3171 MT 434 típusú szennyvízszivattyú)

(E50 - Bírálati szakasz)

A60 - Ajánlat bírálat alatt szakasz

Közbeszerzés **4 db szennyvízszivattyú beszerzése a DMRV részére**
tárgya:

Gazdasági szereplő

Gazdasági szereplőkre vonatkozó információk

**Ajánlattevő (részvételre jelentkező) szervezet / Közös
ajánlattevők (részvételre jelentkezők) képviselőjében
eljáró szervezet**

Xylem Water Solutions Magyarország Kft

Minősítés:

Ajánlattevő (részvételre jelentkező) szervezet / Közös ajánlattevők (részvételre jelentkezők) képviselőjében eljáró szervezet

Nyilvántartásból

Név: Xylem Water Solutions Magyarország Kft

Adószám: 10489299213

HÉA Európai Unió adószám: HU10489299

Egyéb nemzeti azonosító:

Utca és házszám: Tópark Utca 9

E-mail cím: janos.farkas@xylem.com

Irányítószám: 2045

Internetcím:

Város: Törökbálint

Telefon: +36 23445700

Ország: Magyarország

Kapcsolattartó személy vagy
személyek: Farkas János

Kapcsolattartó telefonszáma: +36 704665832

Kapcsolattartó e-mail címe: janos.farkas@xylem.com

Kapcsolattartó fax:

A gazdasági szereplő mikro-, kis- vagy középvállalkozás?

Kisvállalkozás

A gazdasági szereplő képviselőire vonatkozó információk:

Vezetéknév/utónév:

Bihary

Béla

Születési idő: 1973.05.10

Születési hely:

Székesfehérvár

Utca és házszám: Damjanich u. 30.

E-mail cím:

bela.bihary@xylem.com

Irányítószám: 8600

Telefon:

+36 704665838

Város: Siófok

Beosztás/milyen minőségben jár el:

Ügyvezető

Ország: Magyarország

Amennyiben szükséges, részletezze a képviseletre vonatkozó információkat (a képviselet formája, köre, célja stb.):

Cégünk képviseletét egy személyben Bihary Béla láthatja el. Együttes cégjegyzésre pedig a következő személyek jogosultak:
Mohácsi Péter, Csatári Zoltán, Farkas János, Parcsami Hajnalka, Gampel Tamás

AJÁNLAT AZONOSÍTÓ ADATAI

Uniós, Dinamikus beszerzési rendszerben történő
beszerzés lebonyolítása - EKR001725212025/3772 (2 -
Új Flygt NT 3171 MT 434 típusú szennyvízszivattyú)

(E50 - Bírálati szakasz)

A60 - Ajánlat bírálat alatt szakasz

Közbeszerzés **4 db szennyvízszivattyú beszerzése a DMRV részére**
tárgya:

Benyújtandó iratok jegyzéke

Nyilatkozatok	Melyik szakaszhoz szükséges
NYILATKOZAT a Kbt. 66. § (2) bekezdés szerint	Ajánlattételi szakasz, Bírálati szakasz
NYILATKOZAT Kbt. 62. § (1) bekezdés k) pont kb) alpontja tekintetében	Ajánlattételi szakasz, Bírálati szakasz
NYILATKOZAT a Kbt. 62. § (1) bekezdés k) pont kc) alpontja tekintetében	Ajánlattételi szakasz, Bírálati szakasz
NYILATKOZAT a Kbt. 67. § (4) bekezdés alapján	Ajánlattételi szakasz, Bírálati szakasz
NYILATKOZAT folyamatban levő változásbejegyzési eljárásról	Ajánlattételi szakasz, Bírálati szakasz
NYILATKOZAT Kbt. 66. § (6) bek.	Ajánlattételi szakasz, Bírálati szakasz
NYILATKOZAT Kbt. 65. § (7) bek.	Ajánlattételi szakasz, Bírálati szakasz
NYILATKOZAT üzleti titokról	Ajánlattételi szakasz, Bírálati szakasz

Új iratok hozzáadása a kötelezően benyújtandó nyilatkozatokhoz

Dokumentum típusa	Dokumentum neve	Fájl neve	Műveletek
Szerződés-tervezet	Szerződéstervezet	Szállítási Szerződés tervezet DMRV ZRt. Szennyvízszivattyúk beszerzése 4 részben.pdf	Részletek
Egyéb tájékoztatás/dokumentum	Nyilatkozatminták	Nyilatkozatminták DMRV ZRt. Szennyvízszivattyúk beszerzése 4 részben.docx	Részletek
Egyéb tájékoztatás/dokumentum	LCC útmutató	LCC útmutató - DRV 19 Szennyvíz szivattyúk beszerzése - DBR AT4.pdf	Részletek
Közbeszerzési dokumentáció	KD		Részletek

		<u>Közbeszerzési</u> <u>Dokumentumok DMRV ZRt.</u> <u>Szennyvízszivattyúk beszerzése</u> <u>4 részben.pdf</u>	
Műszaki leírás/dokumentáció	Műszaki megfeleléség 4 rész	<u>4. rész Műszaki</u> <u>megfeleléség Göd, Ároksparti</u> <u>fasor (TLP-762, G-9) szv.áe.</u> <u>Flygt NP 3127.161 SH246.xlsx</u>	Részletek
Műszaki leírás/dokumentáció	Műszaki leírás 4 rész	<u>4. RÉSZ MŰSZAKI LEÍRÁS</u> <u>NP3127.161 SH246 Göd, Árpád</u> <u>fasor (TLP-762, G-9) szv.átemelő.</u> <u>pdf</u>	Részletek
Részletes ártáblázat vagy árazatlan költségvetés	LCC tábla 4 rész	<u>4. rész LCC tábla DMRV 4</u> <u>Szennyvíz szivattyúk beszerzése.</u> <u>xlsx</u>	Részletek
Műszaki leírás/dokumentáció	Műszaki megfeleléség 3 rész	<u>3. rész Műszaki</u> <u>megfeleléség Tahitótfalu, Gsz.-</u> <u>Dp. RTa-2, TLP-494 szv.áe. Flygt</u> <u>NP 3171.181 MT 434.xlsx</u>	Részletek
Részletes ártáblázat vagy árazatlan költségvetés	LCC tábla 3 rész	<u>3. rész LCC tábla DMRV 4</u> <u>Szennyvíz szivattyúk beszerzése.</u> <u>xlsx</u>	Részletek
Műszaki leírás/dokumentáció	Műszaki leírás 3 rész	<u>3. RÉSZ MŰSZAKI LEÍRÁS Flygt</u> <u>3171.181 Tahitótfalu,</u> <u>Gombaszögi-Dunaparti utcai</u> <u>(TLP-494, Rta-2) szv.átemelő.pdf</u>	Részletek
Részletes ártáblázat vagy árazatlan költségvetés	LCC tábla 2 rész	<u>2. rész LCC tábla DMRV 4</u> <u>Szennyvíz szivattyúk beszerzése.</u> <u>xlsx</u>	Részletek
Műszaki leírás/dokumentáció	Műszaki leírás 2 rész	<u>2. RÉSZ MŰSZAKI LEÍRÁS Flygt</u> <u>NT 3171 MT 434 Szentendre</u> <u>Szennyvíztisztító telep (TLP-856)</u> <u>szv.átemelő.pdf</u>	Részletek
Műszaki leírás/dokumentáció	Műszaki megfeleléség 2 rész	<u>2. rész Műszaki</u> <u>megfeleléség Szentendre Szvtt.</u> <u>(TLP-856) szv.áe. Flygt NT 3171</u> <u>MT 434.xlsx</u>	Részletek
Műszaki leírás/dokumentáció	Műszaki leírás 1 rész	<u>1. RÉSZ MŰSZAKI LEÍRÁS Flygt</u> <u>NT 3153.182 431 Szentendre,</u> <u>Honvéd utcai (SZTE-2) szv.</u> <u>átemelő.pdf</u>	Részletek
Műszaki leírás/dokumentáció	Műszaki megfeleléség 1 rész		Részletek

1. rész Műszaki
megfelelőség Szentendre,
Honvéd utcai (SZTE-2) szv.áe.
Flygt NT 3153.182 431.xlsx

Részletes ártáblázat vagy árazatlan költségvetés	LCC ártábla 1 rész	1. rész LCC tábla DMRV 4 Szennyvíz szivattyúk beszerzése.xlsx	Részletek
Műszaki leírás/dokumentáció	Műszaki leírás 1. rész_mód	1. RÉSZ MŰSZAKI LEÍRÁS Flygt NT 3153.182 431 Szentendre, Honvéd utcai (SZTE-2) szv. átemelő mód.pdf	Részletek
Műszaki leírás/dokumentáció	Műszaki leírás 2. rész_mód	2. RÉSZ MŰSZAKI LEÍRÁS Flygt NT 3171 MT 434 Szentendre Szennyvíztisztító telep (TLP-856) szv.átemelő mód.pdf	Részletek
Műszaki leírás/dokumentáció	Műszaki leírás 3. rész_mód	3. RÉSZ MŰSZAKI LEÍRÁS Flygt 3171.181 Tahitótfalu, Gombaszögi-Dunaparti utcai (TLP-494, Rta-2) szv. átemelő mód.pdf	Részletek
Műszaki leírás/dokumentáció	Műszaki leírás 4. rész_mód	4. RÉSZ MŰSZAKI LEÍRÁS NP3127.161 SH246 Göd, Árpád fasor (TLP-762, G-9) szv. átemelő mód.pdf	Részletek
Szerződés-tervezet	Szerződés tervezet mód	Szállítási Szerződés tervezet DMRV Zrt. Szennyvízszivattyúk beszerzése 4 részben mód.pdf	Részletek
Műszaki leírás/dokumentáció	Műszaki leírás 2. rész 2.sz.mód	2. RÉSZ MŰSZAKI LEÍRÁS Flygt NT 3171 MT 434 2.sz MOD.pdf	Részletek
Műszaki leírás/dokumentáció	Műszaki leírás 1. rész 2.sz.mód	1. RÉSZ MŰSZAKI LEÍRÁS Flygt NT 3153.182 431 2.sz MOD.pdf	Részletek

Ajánlattevő által feltöltött iratok:

Dokumentum típusa	Dokumentum neve	Fájl neve	Műveletek
Szakmai ajánlat	Pályázati anyag	Dokumentáció 2.rész.zip	Részletek

Kbt. 66. § (2) bek.

Nyilatkozat

EKR001725212025/3772

Kbt. 66. § (2) bekezdés szerint

A nyilatkozatot be kívánom nyújtani.

Kijelentem, hogy az eljárást megindító felhívásban és a közbeszerzési dokumentumokban foglalt valamennyi formai és tartalmi követelmény, utasítás, kikötés és műszaki leírás gondos áttanulmányozását követően – a Kbt. 66. § (2) bekezdése alapján – az eljárást megindító felhívásban és a közbeszerzési dokumentumokban foglalt valamennyi feltételt megismertük, megértettük és azokat fenntartások és korlátozások nélkül jelen nyilatkozattal elfogadjuk.

Kijelentem, hogy amennyiben nyertes ajánlattevőként kiválasztásra kerülünk, a tárgyi közbeszerzési eljárás szerinti munkára vonatkozó szerződést megkötjük és a szerződést az eljárást megindító felhívásban és a közbeszerzési dokumentumokban foglaltaknak megfelelően, az ajánlatban megjelölt ellenszolgáltatásért teljesítjük.

Jelen nyilatkozatot a közös ajánlattevők nevében teszem.

Kbt. 62. § (1) bek. k) kb)

Nyilatkozat

Kbt. 62. § (1) bekezdés k) pont kb) alpontja tekintetében

A nyilatkozatot be kívánom nyújtani.

Xylem Water Solutions Magyarország Kft, Magyarország 2045 Törökbálint, Tópark Utca 9

gazdasági szereplő nevében nyilatkozom, hogy

a szervezetnek a pénzmosás és terrorizmus finanszírozása megelőzéséről és megakadályozásáról szóló 2017. évi LIII. törvény (a továbbiakban: Pmt.) 3. § 38. pont a)-b) vagy d) alpontja szerint definiált valamennyi tényleges tulajdonosa a következő: (név, állandó lakóhely):

Dr:

Családi név:

Utónév:

Születési családi név:

Születési utónév:

Állampolgárság:

Adóilletőség:

Adóazonosító jel:

Adószám:

HÉA Európai Unió adószám:

Külső nyilvántartás szerinti megnevezés:

Külső nyilvántartás szerinti azonosítója:

Születési ország:

Magyarország

Születési hely település neve:

Születési idő:

Lakcím / Tartózkodási hely:

Cím típusa:

Ország:

Magyarország

Irányítószám:

Település: _____

Cím: _____

Érdekeltségének a Pmt. 3. § 38. pontja szerinti jellege:

- a) a jogi személyben vagy jogi személyiséggel nem rendelkező szervezetben közvetlenül vagy - a Polgári Törvénykönyvről szóló törvény (a továbbiakban: Ptk.) 8:2. § (4) bekezdésében meghatározott módon - közvetve a szavazati jogok vagy a tulajdoni hányad legalább huszonöt százalékával rendelkezik, vagy egyéb módon tényleges irányítást, ellenőrzést gyakorol a jogi személy vagy jogi személyiséggel nem rendelkező szervezet felett, ha a jogi személy vagy jogi személyiséggel nem rendelkező szervezet nem a szabályozott piacon jegyzett társaság, amelyre a közösségi jogi szabályozással vagy azzal egyenértékű nemzetközi előírásokkal összhangban lévő közzétételi követelmények vonatkoznak,
- b) a jogi személyben vagy jogi személyiséggel nem rendelkező szervezetben - a Ptk. 8:2. § (2) bekezdésében meghatározott - meghatározó befolyással rendelkezik
- d) alapítványok esetében az a természetes személy,
- da) aki az alapítvány vagyona legalább huszonöt százalékának a kedvezményezettje, ha a leendő kedvezményezetteket már meghatározták,
 - db) akinek érdekében az alapítványt létrehozták, illetve működtetik, ha a kedvezményezetteket még nem határozták meg,
 - dc) aki tagja az alapítvány kezelő szervének, vagy meghatározó befolyást gyakorol az alapítvány vagyonának legalább huszonöt százaléka felett, vagy
 - dd) a da)-dc) alpontban meghatározott természetes személy hiányában aki az alapítvány képviselőjében eljár

Érdekeltségének mértéke: _____ %

a szervezetnél a Pmt. 3. § 38. pont a)-b) vagy d) alpontja szerinti tényleges tulajdonos nincs.

Kbt. 62. § (1) bek. k) kc)

Nyilatkozat

Kbt. 62. § (1) bekezdés k) pont kc) alpontja tekintetében

A nyilatkozatot be kívánom nyújtani.

Xylem Water Solutions Magyarország Kft, Magyarország 2045 Törökbálint, Tópark Utca 9

gazdasági szereplő nevében nyilatkozom, hogy

a szervezet vonatkozásában az alábbi jogi személy(ek) vagy személyes joga szerint jogképes szervezet(ek) rendelkeznek közvetetten, vagy közvetlenül több, mint 25%-os tulajdoni résszel, vagy szavazati joggal:

Szervezet neve: Xylem Luxembourg 1

Szervezet székhelye: LU-7759 Roost (Bissen), route de Luxembourg 8

nyilatkozom, hogy a fenti szervezet(ek) vonatkozásában a Kbt. 62. § (1) bekezdés k) pont kb) alpontjában meghatározott kizáró feltételek nem állnak fenn.

a szervezet vonatkozásában nincs olyan jogi személy vagy személyes joga szerint jogképes szervezet, amely közvetetten, vagy közvetlenül több, mint 25%-os tulajdoni résszel, vagy szavazati joggal rendelkezik.

Kbt. 67. § (4) bek.

Nyilatkozat

Kbt. 67. § (4) bekezdés alapján

A nyilatkozatot be kívánom nyújtani.

Xylem Water Solutions Magyarország Kft, Magyarország 2045 Törökbálint, Tópark Utca 9

gazdasági szereplő névében nyilatkozom, hogy

a szervezet a szerződés teljesítéséhez nem vesz igénybe az eljárást megindító felhívásban előírt, a Kbt. szerinti kizáró okok hatálya alá eső alvállalkozót.

Nyilatkozat folyamatban levő változásbejegyzési eljárásról

Nyilatkozat

folyamatban levő változásbejegyzési eljárásról

A nyilatkozatot be kívánom nyújtani.

Nyilatkozom, hogy Xylem Water Solutions Magyarország Kft, Magyarország 2045 Törökbálint, Tópark Utca 9 szervezet vonatkozásában

a cégnyilvánosságról, a bírósági cégeljárásról és a végelszámolásról szóló 2006. évi V. tv. (Ct.) szerinti:

változásbejegyzési eljárás van folyamatban.

változásbejegyzési eljárás nincs folyamatban.

Kbt. 66. § (6) bek.

Nyilatkozat

a Kbt. 66. § (6) bekezdés a) és b) pontja vonatkozásában

A nyilatkozatot be kívánom nyújtani.

Nyilatkozom, hogy a szerződés teljesítéséhez a

Xylem Water Solutions Magyarország Kft, Magyarország 2045 Törökbálint, Tópark Utca 9

gazdasági szereplő alvállalkozót kíván igénybe venni:

Nem

A Kbt. 66. § (6) bekezdés a) pontja alapján nyilatkozom, hogy a közbeszerzés tárgyának alábbiakban meghatározott részeivel (tevékenységeivel) összefüggésben kívánunk alvállalkozót igénybe venni:

A Kbt. 66. § (6) bekezdés b) pontja alapján nyilatkozom, hogy a szerződés teljesítéséhez a fentiekben meghatározott részek (tevékenységek) tekintetében az alábbi alvállalkozókat kívánjuk igénybe venni, feltüntetve az alvállalkozók mellett a közbeszerzés tárgyának azon részét

(tevékenységeket) is, amelynek teljesítésében a megjelölt alvállalkozó közreműködik, valamint az ajánlattevői teljesítésen belül az alvállalkozói teljesítés tervezett százalékos aránya [amennyiben az ajánlat/részvételi jelentkezés benyújtásakor az alvállalkozó(k) már ismert(ek)]:

Kbt. 65. § (7) bek.

Nyilatkozat

a Kbt. 65. § (7) bekezdése vonatkozásában

A nyilatkozatot be kívánom nyújtani.

Nyilatkozom, hogy a

Xylem Water Solutions Magyarország Kft, Magyarország 2045 Törökbálint, Tópark Utca 9

gazdasági szereplő az alkalmasság igazolásához a Kbt. 65. § (7) bekezdése alapján kapacitást nyújtó szervezetre vagy személyre kíván támaszkodni:

Nem

Szervezet/személy neve, székhelye/lakhelye

Eljárást megindító felhívás alkalmassági követelményt előíró pontja, illetve az alkalmassági követelmény száma

Nyilatkozat üzleti titokról

Nyilatkozat üzleti titokról

A nyilatkozatot be kívánom nyújtani.

Nyilatkozom, hogy a benyújtott részvételi jelentkezés/ajánlat üzleti titkot tartalmaz:

Nem

Jelen nyilatkozatot a közös ajánlattevők nevében teszem.

További nyilatkozatok (2 - Új Flygt NT 3171 MT 434 típusú szennyvízszivattyú)

Egyéb nyilatkozatok

Felolvasólap (2 - Új Flygt NT 3171 MT 434 típusú szennyvízszivattyú)

Ajánlattevő adatai

Hivatalos neve	Xylem Water Solutions Magyarország Kft
Székhely irányítószám	2045
Város	Törökbálint
Cím	Tópark Utca 9
Adószám	10489299213

Felolvasólap

Életciklus-költség

24 413 162

Az ajánlatkérő által előírt 12 hónap jótálláson felül megajánlott többletjótállás (minimum 0 hónap maximum 12 hónap)

12

AJÁNLAT AZONOSÍTÓ ADATAI

Uniós, Dinamikus beszerzési rendszerben történő
beszerzés lebonyolítása - EKR001725212025/3772 (2 -
Új Flygt NT 3171 MT 434 típusú szennyvízszivattyú)
(E50 - Bírálati szakasz)

A60 - Ajánlat bírálat alatt szakasz

Közbeszerzés tárgya: **4 db szennyvízszivattyú beszerzése a DMRV részére**

EEKD I. rész

I. rész: A közbeszerzési eljárásra és az ajánlatkérő szerve vagy a közszolgáltató ajánlatkérőre vonatkozó információk

Közzétételre vonatkozó információ

Olyan közbeszerzési eljárásoknál, amelyekben az eljárást megindító felhívást az Európai Unió Hivatalos Lapjában tették közzé az I. részben előírt információ automatikusan beolvasásra kerül, feltéve, hogy a fent említett elektronikus ESPD szolgáltatást használják az egységes európai közbeszerzési dokumentum kitöltéséhez.

Az Európai Unió Hivatalos lapjában közzétett vonatkozó hirdetmény hivatkozási adatai:

Hirdetmény száma

A hirdetmény száma a Hivatalos Lap S sorozatában

Amennyiben az Európai Unió Hivatalos lapjában nincs közzétéve a közbeszerzési eljárást megindító hirdetmény, az ajánlatkérő szervnek vagy a közszolgáltató ajánlatkérőnek meg kell adnia azokat az információkat, amelyek lehetővé teszik a közbeszerzési eljárás egyértelmű azonosítását (pl. a nemzeti szintű közzététel hivatkozási adatait)

A beszerző azonosítása

Hivatalos név	ALFÖLDVÍZ Regionális Víziközmű- szolgáltató Zártkörűen Működő Részvénytársaság	Ország	Magyarország
Hivatalos név	DMRV Duna Menti Regionális Vízmű Zártkörűen Működő Részvénytársaság	Ország	Magyarország

A közbeszerzési eljárásra vonatkozó információk

Ajánlatkérő	ALFÖLDVÍZ Regionális Víziközmű-szolgáltató Zártkörűen Működő Részvénytársaság
Rövid leírás	4 db szennyvízszivattyú beszerzése a DMRV részére, Árubeszerzés
Az ajánlatkérő szerv vagy a közszolgáltató ajánlatkérő által a fájlhoz rendelt hivatkozási szám (adott esetben)	EKR001725212025

II. rész: A gazdasági szereplőre vonatkozó információk

A: A gazdasági szereplőre vonatkozó információk

Név:	Xylem Water Solutions Magyarország Kft	E-mail cím:	janos.farkas@xyleminc.com
Utca és házszám:	Tópark Utca 9	Telefon:	+36 23445700
Irányítószám:	2045	Kapcsolattartó személy vagy személyek:	Farkas János
Város:	Törökbálint	Adószám:	10489299213
Ország:	Magyarország	Uniós adószám (HEA-azonosító szám):	HU10489299
Internetcím:	A gazdasági szereplő mikro-, kis- vagy középvállalkozás?		
Kisvállalkozás	Nem		
Csak ha a közbeszerzés fenntartott : A gazdasági szereplő védett műhely, szociális vállalkozás vagy védett munkahely-teremtési programok keretében fogja teljesíteni a szerződést?	Nem		
Adott esetben, a gazdasági szereplő szerepel-e az elismert (minősített) gazdasági szereplők hivatalos jegyzékében, vagy rendelkezik-e azzal egyenértékű igazolással (pl. nemzeti (elő) minősítési rendszer keretében)?	Nem		
Ezen kívül kérjük, hogy KIZÁRÓLAG akkor töltsse ki a hiányzó információt a IV. rész A., B., C. vagy D. szakaszában az esettől függően, ha a vonatkozó hirdetmény vagy közbeszerzési dokumentumok ezt előírják.			
e) A gazdasági szereplő tud-e igazolást adni a társadalombiztosítási járulékok és adók megfizetéséről, vagy meg tudja adni azt az információt, amely lehetővé teszi az ajánlatkérő szerv vagy a közszolgáltató ajánlatkérő számára, hogy közvetlenül beszerezze azt bármely tagország díjmentesen hozzáférhető nemzeti adatbázisából?	Igen		
Ha a vonatkozó információ elektronikusan elérhető, kérjük, adja meg a következő információkat:	www.nav.gov.hu		
A gazdasági szereplő másokkal együtt vesz részt a közbeszerzési eljárásban?	Nem		
Adott esetben annak a résznek (azoknak a részeknek) a feltüntetése, amelyekre a gazdasági szereplő pályázni kíván:	2 - Új Flygt NT 3171 MT 434 típusú szennyvízszivattyú		

B: A gazdasági szereplő képviselőire vonatkozó információk

Utónév:	Béla	Vezetéknév:	Bihary
Születési idő:	1973.05.10	Születési hely:	Székesfehérvár
Utca és házszám:	Damjanich u. 30.	E-mail cím:	bela.bihary@xylem.com
Irányítószám	8600	Telefon:	+36 704665838
Város:	Siófok	Beosztás/milyen minőségben jár el:	Ügyvezető
Ország:	Magyarország		
Amennyiben szükséges, részletezze a képviseletre vonatkozó információkat (a képviselet formája, köre, célja stb.):	Cégünk képviseletét egy személyben Bihary Béla láthatja el. Együttes cégjegyzésre pedig a következő személyek jogosultak: Mohácsi Péter, Csatári Zoltán, Farkas János, Parcsami Hajnalka, Gampel Tamás		

C: Más szervezetek kapacitásainak igénybevételére vonatkozó információk

Az alábbi IV. részben feltüntetett kiválasztási kritériumoknak és (adott esetben) az alábbi V. részben feltüntetett kritériumoknak és szabályoknak való megfelelés során a gazdasági szereplő igénybe veszi-e más szervezetek kapacitásait? Nem

D: Információk azokról az alvállalkozókról, akiknek kapacitásait a gazdasági szereplő nem veszi igénybe

Ezt a szakaszt csak akkor kell kitölteni, ha az ajánlatkérő szerv vagy a közszolgáltató ajánlatkérő kifejezetten előírja ezt az információt.)

Szándékozik-e a gazdasági szereplő a szerződés bármely részét alvállalkozásba adni harmadik félnek? Nem

Xylem Water Solutions Magya...

III. rész: Kizáró okok

A: Büntetőeljáráásban hozott ítéletekkel kapcsolatos okok

A 2014/24/EU irányelv 57. cikkének (1) bekezdése a következő kizárási okokat határozza meg:

Bűnszervezetben való részvétel

Jogerősen elítélték-e a gazdasági szereplőt vagy a gazdasági szereplő igazgató, vezető vagy felügyelő testületének tagját, illetve az e testületek képviselőit, az azokban való döntéshozatalra vagy azok kontrolljára vonatkozó jogkörrel rendelkező tagját bűnszervezetben való részvételért olyan ítéletben, amelyet nem több, mint öt évvel ezelőtt hoztak, vagy amelyben a közvetlenül meghatározott kizárás időtartama továbbra is alkalmazandó? A szervezett bűnözés elleni küzdelemről szóló, 2008. október 24-i 2008/841/IB tanácsi kerethatározat (HL L 300., 2008.11.11., 42. o.) 2. cikkében meghatározottak szerint.

Az ön válasza: Nem

Ez az információ elektronikusan elérhető? Nem

Korrupció

Jogerősen elítélték-e a gazdasági szereplőt vagy a gazdasági szereplő igazgató, vezető vagy felügyelő testületének tagját, illetve az e testületek képviselőit, az azokban való döntéshozatalra vagy azok kontrolljára vonatkozó jogkörrel rendelkező tagját korrupcióért olyan ítéletben, amelyet nem több, mint öt évvel ezelőtt hoztak, vagy amelyben a közvetlenül meghatározott kizárás időtartama továbbra is alkalmazandó? Az Európai Közösségek tisztviselőit és az Európai Unió tagállamainak tisztviselőit érintő korrupció elleni küzdelemről szóló egyezmény (HL C 195., 1997.6.25., 1. o.) 3. cikkében és a Tanács 2003. július 22-i, a magánszektorban tapasztalható korrupció elleni küzdelemről szóló 2003/568/IB kerethatározatának (HL L 192., 2003.7.31., 54. o.) 2. cikke (1) bekezdésében meghatározottak szerint. Ez a kizárási ok magában foglalja az ajánlatkérő szerv (közszolgáltató ajánlatkérő) vagy a gazdasági szereplő nemzeti jogában meghatározott korrupciót is.

Az ön válasza: Nem

Ez az információ elektronikusan elérhető? Nem

Csalás

Jogerősen elítélték-e a gazdasági szereplőt vagy a gazdasági szereplő igazgató, vezető vagy felügyelő testületének tagját, illetve az e testületek képviselőit, az azokban való döntéshozatalra vagy azok kontrolljára vonatkozó jogkörrel rendelkező tagját csalásért olyan ítéletben, amelyet nem több, mint öt évvel ezelőtt hoztak, vagy amelyben a közvetlenül meghatározott kizárás időtartama továbbra is alkalmazandó? Az Európai Közösségek pénzügyi érdekeinek védelméről szóló egyezmény 1. cikke értelmében (HL C 316., 1995.11.27., 48. o.)

Az ön válasza: Nem

Ez az információ elektronikusan elérhető? Nem

Terrorista bűncselekmény vagy terrorista tevékenységekkel összefüggő bűncselekmény

Jogerősen elítélték-e a gazdasági szereplőt vagy a gazdasági szereplő igazgató, vezető vagy felügyelő testületének tagját, illetve az e testületek képviselőit, az azokban való döntéshozatalra vagy azok kontrolljára vonatkozó jogkörrel rendelkező tagját terrorista bűncselekményért vagy terrorista tevékenységekkel összefüggő bűncselekményért olyan ítéletben, amelyet nem több, mint öt évvel ezelőtt hoztak, vagy amelyben a közvetlenül meghatározott kizárás időtartama továbbra is alkalmazandó? A terrorizmus elleni küzdelemről szóló, 2002. június 13-i 2002/475/IB tanácsi kerethatározat (HL L 164., 2002.6.22., 3. o.) 1. és 3. cikkében meghatározottak szerint. Ez a kizárási ok magában foglalja az említett kerethatározat 4. cikke szerinti, bűncselekményre való felbujtást, bűnségelet vagy kísérletet.

Az ön válasza: Nem

Ez az információ elektronikusan elérhető? Nem

Pénzmosás vagy terrorizmus finanszírozása

Jogerősen elítélték-e a gazdasági szereplőt vagy a gazdasági szereplő igazgató, vezető vagy felügyelő testületének tagját, illetve az e testületek képviselőit, az azokban való döntéshozatalra vagy azok kontrolljára vonatkozó jogkörrel rendelkező tagját pénzmosásért vagy terrorizmus finanszírozásáért olyan ítéletben, amelyet nem több, mint öt évvel ezelőtt hoztak, vagy amelyben a közvetlenül meghatározott kizárás időtartama továbbra is alkalmazandó? A pénzügyi rendszereknek a pénzmosás, valamint terrorizmus finanszírozása céljára való felhasználásának megelőzéséről szóló, 2005. október 26-i 2005/60/EK európai parlamenti és tanácsi irányelv (HL L 309., 2005.11.25., 15. o.) 1. cikkében meghatározottak szerint.

Az ön válasza: Nem

Ez az információ elektronikusan elérhető? Nem

Gyermekmunka és az emberkereskedelem más formái

Jogerősen elítélték-e a gazdasági szereplőt vagy a gazdasági szereplő igazgató, vezető vagy felügyelő testületének tagját, illetve az e testületek képviselőit, az azokban való döntéshozatalra vagy azok kontrolljára vonatkozó jogkörrel rendelkező tagját gyermekmunkáért és az emberkereskedelem más formáiért olyan ítéletben, amelyet nem több, mint öt évvel ezelőtt hoztak, vagy amelyben a közvetlenül meghatározott kizárás időtartama továbbra is alkalmazandó? Az emberkereskedelem megelőzéséről, és az ellene folytatott küzdelemről, az áldozatok védelméről, valamint a 2002/629/IB tanácsi kerethatározat felváltásáról szóló, 2011. április 5-i 2011/36/EU európai parlamenti és tanácsi irányelv (HL L 101., 2011.4.15., 1. o.) 2. cikkében meghatározottak szerint.

Az ön válasza: Nem

Ez az információ elektronikusan elérhető? Nem

B: Adófizetési vagy a társadalombiztosítási járulék fizetésére vonatkozó kötelezettség megszegésével kapcsolatos okok

A 2014/24/EU irányelv 57. cikkének (2) bekezdése a következő kizárási okokat határozza meg:

Adófizetés elmulasztása

Megszegte-e a gazdasági szereplő adófizetési kötelezettségét akár a székhelye szerinti országban, akár az ajánlatkérő szerv vagy a közszolgáltató ajánlatkérő tagállamában, ha ez eltér a székhely szerinti országtól?

Az ön válasza: Nem

Ez az információ elektronikusan elérhető? Igen

URL https://nav.gov.hu/adatbazisok/koztartozasmentes/egyszeru_lekerdezes

Kód 10489299-2-13

Kibocsátó Nemzeti Adó- és Vámhivatal

Társadalombiztosítási járulékfizetés elmulasztása

Megszegte-e a gazdasági szereplő a társadalombiztosítási járulékok megfizetésére irányuló kötelezettségét akár a székhelye szerinti országban, akár az ajánlatkérő szerv vagy a közszolgáltató ajánlatkérő tagállamában, ha ez eltér a székhely szerinti országtól?

Az ön válasza: Nem

Ez az információ elektronikusan elérhető? Igen

URL <https://www.e-cegjegyzek.hu/?cegadatlap/1309069054> Kód

Kód 13-09-069054

Kibocsátó

Céginformációs és az Elektronikus Cégeljárásban Közreműködő
Szolgálat

C: Fizetéseképtelenséggel, összeférhetetlenséggel vagy szakmai kötelességzegéssel kapcsolatos okok

Csődeljáráás

A gazdasági szereplő csődeljáráás alatt áll-e?

Az ön válasza: Nem

Ez az információ elektronikusan elérhető? Igen

URL https://www.e-ceggyezek.hu/?cegadatlap/1309069054 Kód

Kód 13-09-069054

Kibocsátó Céginformációs és az Elektronikus Cégeljárásban Közreműködő Szolgálat

Fizetéseképtelenség

A gazdasági szereplő fizetéseképtelenségi eljárás vagy felszámolási eljárás alatt áll-e?

Az ön válasza: Nem

Ez az információ elektronikusan elérhető? Igen

URL https://www.e-ceggyezek.hu/?cegadatlap/1309069054 Kód

Kód 13-09-069054

Kibocsátó Céginformációs és az Elektronikus Cégeljárásban Közreműködő Szolgálat

Csődegyezés hitelezőkkel

A gazdasági szereplő hitelezőkkel csődegyezést kötött-e?

Az ön válasza: Nem

Ez az információ elektronikusan elérhető? Nem

A nemzeti törvények értelmében a csődhöz hasonló helyzet

A gazdasági szereplő a nemzeti törvények és rendeletek szerinti hasonló eljárás következtében bármely, a csődhöz hasonló helyzetben van-e?

Az ön válasza: Nem

Ez az információ elektronikusan elérhető? Igen

URL https://www.e-ceggyezek.hu/?cegadatlap/1309069054 Kód

Kód 13-09-069054

Kibocsátó Céginformációs és az Elektronikus Cégeljárásban Közreműködő Szolgálat

Felszámoló által kezelt vagyon

A gazdasági szereplő vagyonát felszámoló vagy bíróság kezeli-e?

Az ön válasza: Nem

Ez az információ elektronikusan elérhető? Igen

URL https://www.e-ceggyezek.hu/?cegadatlap/1309069054 Kód

Kód 13-09-069054

Kibocsátó Céginformációs és az Elektronikus Cégeljárásban Közreműködő Szolgálat

A gazdasági szereplő felfüggesztette-e üzleti tevékenységét?

Az ön válasza: Nem

Ez az információ elektronikusan elérhető? Igen

URL <https://www.e-cegjegyzek.hu/?cegadatlap/1309069054> Kód
Kód 13-09-069054
Kibocsátó Céginformációs és az Elektronikus Cégeljárásban Közreműködő Szolgálat

A verseny torzítását célzó megállapodás más gazdasági szereplőkkel

Kötött-e a gazdasági szereplő a verseny torzítását célzó megállapodást más gazdasági szereplőkkel?

Az ön válasza: Nem

A közbeszerzési eljárásban való részvételből fakadó összeférhetetlenség

Van-e tudomása a gazdasági szereplőnek bármilyen –a nemzeti jog, a vonatkozó hirdetmény vagy a közbeszerzési dokumentumok szerinti – összeférhetetlenségről a közbeszerzési eljárásban való részvételéből fakadóan?

Az ön válasza: Nem

Közvetlen vagy közvetett részvétel a közbeszerzési eljárás előkészítésében

Nyújtott-e a gazdasági szereplő vagy valamely hozzá kapcsolódó vállalkozás tanácsadást az ajánlatkérő szervnek vagy a közszolgáltató ajánlatkérőnek, vagy részt vett-e más módon a közbeszerzési eljárás előkészítésében?

Az ön válasza: Nem

Megtévesztés, információ visszatartása, képtelenség a szükséges iratok benyújtására, bizalmas információk megszerzése.

Került-e a gazdasági szereplő a következő helyzetek valamelyikébe?

- a) a kizárási okok fenn nem állásának, illetve a kiválasztási szempontok teljesülésének ellenőrzéséhez szükséges információk szolgáltatása során hamis nyilatkozatot tett,
- b) visszatartott ilyen információt,
- c) nem tudta határidőre benyújtani az ajánlatkérő szerv vagy a közszolgáltató ajánlatkérő által bekért kiegészítő iratokat,
- d) megkísérelte jogtalanul befolyásolni az ajánlatkérő szerv vagy a közszolgáltató ajánlatkérő döntéshozatali folyamatát, vagy olyan bizalmas információkat próbált megszerezni, amelyek jogtalan előnyöket biztosítanának számára a közbeszerzési eljárásban, vagy gondatlanságból olyan félrevezető információkat szolgáltatott, amelyek érdemben befolyásolhatják a kizárási, a kiválasztási vagy az odaítélésre vonatkozó döntéseket.

Az ön válasza: Nem

D: Tisztán nemzeti kizárási okok

Vonatkoznak-e a gazdasági szereplőre azok a tisztán nemzeti kizárási okok, amelyeket a vonatkozó hirdetmény vagy a közbeszerzési dokumentumok meghatároznak?

Tisztán nemzeti kizárási okok

Egyéb, adott esetben az ajánlatkérő szerv vagy a közszolgáltató ajánlatkérő tagállamának nemzeti jogszabályaiban előírt kizárási okok
Vonatkoznak-e a gazdasági szereplőre azok a tisztán nemzeti kizárási okok, amelyeket a vonatkozó hirdetmény vagy a közbeszerzési dokumentumok meghatároznak?

Az ön válasza: Nem

Ez az információ elektronikusan elérhető? Igen

URL www.e-cegjegyzek.hu <http://www.ommf.gov.hu/> <https://www.kozbeszerzes.hu/> <https://www.gvh.hu/> <http://www.bmbah.hu/index.php?lang=en>
Kód adószám: 10489299-2-13, cégjegyzékszám: 13-09-069054
Kibocsátó Igazságügyi Minisztérium, Országos Munkavédelmi és Munkaügyi

EKR001725212025/3772

Xylem Water Solutions Magya...

IV. rész: Kiválasztási szempontok

α: Az összes kiválasztási szempont általános jelzése

A kiválasztási szempontok tekintetében az ajánlatkérő szerv az alábbi feltétel teljesülésének kijelentését várja el a gazdasági szereplőtől:

Megfelel valamennyi előírt kiválasztási szempontnak:

Az Ön válasza: Igen

Xylem Water Solutions Magya...

V. rész: Az alkalmasnak minősített részvételre jelentkezők számának csökkentése

A gazdasági szereplőnek kizárólag abban az esetben kell információt megadnia, ha az ajánlatkérő szerv vagy a közszolgáltató ajánlatkérő meghatározta az ajánlattételre vagy a párbeszédben való részvételre felhívandó részvételre jelentkezők számának csökkentésére alkalmazandó objektív és megkülönböztetésmentes szempontokat vagy szabályokat. Ez az információ, amelyhez kapcsolódhatnak a tanúsítványokra és egyéb igazolásokra (és azok típusára) vonatkozó követelmények, ha vannak ilyenek, a vonatkozó hirdetményben vagy a hirdetményben hivatkozott közbeszerzési dokumentumokban található. Csak meghívásos eljárás, tárgyalásos eljárás, versenypárbeszéd és innovációs partnerség esetében:

A gazdasági szereplő kijelenti a következőket:

A gazdasági szereplő kijelenti a következőket: A Az Ön válasza:
következő módon felel meg a részvételre
jelentkezők számának csökkentésére alkalmazandó
objektív és megkülönböztetésmentes
szempontoknak vagy szabályoknak:

Amennyiben bizonyos tanúsítványok vagy egyéb igazolások szükségesek, kérjük, tüntesse fel mindegyikre nézve, hogy a gazdasági szereplő rendelkezik-e az előírt dokumentumokkal. Ha e tanúsítványok vagy egyéb igazolások valamelyike elektronikus formában rendelkezésre áll, kérjük, hogy mindegyikre nézve adja meg a következő információkat.

EEKD VI. rész

VI. rész: Záró nyilatkozat

Közzétételre vonatkozó információk

Alulírott(ak) a hamis nyilatkozat következményeinek teljes tudatában kijelenti(k), hogy a fenti II-V. részben megadott információk pontosak és helytállóak.

Alulírott(ak) kijelenti(k), hogy a hivatkozott tanúsítványokat és egyéb igazolásokat kérésre képes(ek) lesz(nek) késedelem nélkül rendelkezésre bocsátani, kivéve amennyiben:



a) Az ajánlatkérő szervnek vagy a közszolgáltató ajánlatkérőnek lehetősége van arra, hogy egy bármely tagállamban lévő, ingyenesen hozzáférhető nemzeti adatbázisba belépve közvetlenül hozzájusson a kiegészítő iratokhoz, vagy

Feltéve, hogy a gazdasági szereplő megadta a szükséges információt (internet cím, a kibocsátó hatóság vagy testület, a dokumentáció pontos hivatkozási adatai), amely ezt lehetővé teszi az ajánlatkérő szerv vagy a közszolgáltató ajánlatkérő számára. Amennyiben szükséges, ehhez csatolni kell a hozzáférésre vonatkozó jóváhagyást.

b) Legkésőbb 2018. október 18-án (a 2014/24/EU irányelv 59. cikke (5) bekezdése második albekezdésének nemzeti végrehajtásától függően) az ajánlatkérő szervnek vagy a közszolgáltató ajánlatkérőnek már birtokában van az érintett dokumentáció.

A 2014/24/EU irányelv 59. cikke (5) bekezdése második albekezdésének nemzeti végrehajtásától függően.

Alulírott(ak) hozzájárul(nak) ahhoz, hogy

ALFÖLDVÍZ Regionális Víziközmű-szolgáltató Zártkörűen Működő Részvénytársaság

hozzáférjen a jelen egységes európai közbeszerzési dokumentum II., III., és IV. része alatt a

4 db szennyvízszivattyú beszerzése a DMRV részére, Árubeszerzés

EKR001725212025

céljára megadott információkat igazoló dokumentumokhoz.

NYILATKOZAT A KIZÁRÓ OKOKRÓL

1. rész

Alulírott Bihary Béla, mint a Xylem Water Solution Magyarország Kft. 2045 Törökbálint Tópark utca 9 Ajánlattevő cégjegyzésre jogosult képviselője a DMRV Zrt. Ajánlatkérő, mint központi beszerző szerv által indított „4 db szennyvíz szivattyú beszerzése a DMRV Zrt. részére” tárgyú közbeszerzési eljárás (ajánlattételi szakasz) során ezúton nyilatkozunk a kizáró okok tekintetében az alábbiakról:

- a) A részvételi jelentkezésemhez csatolt, illetőleg az egységes európai közbeszerzési dokumentumban tett nyilatkozatok a jelen ajánlattételi szakaszban is alkalmasak a kizáró okok fenn nem állásának igazolására, ide értve az ukrainai helyzetet destabilizáló orosz intézkedések miatt hozott korlátozó intézkedésekről szóló 833/2014/EU rendelet módosításáról szóló, 2022/576 EU rendelet 1. cikk 23. pontja nyomán életbe lépett, 833/2014/EU rendelet 5k. cikk szerinti kizáró ok fenn nem állását is.
- b) Az általam képviselt Ajánlattevő az ajánlattételi szakaszban sem tartozik a kizáró okok hatálya alá.
- c) Az általam megjelölt alvállalkozó és az alkalmasság igazolásában részt vevő szervezet az ajánlattételi szakaszban sem tartozik a kizáró okok hatálya alá.

Kelt: Törökbálint, 2025. 10. hó 20. nap

Xylem Water Solutions
Magyarország Kft.
2045 Törökbálint, Tópark u. 9.
Adószám: 10402259-2-13



(Cégszerű aláírás a kötelezettségvállalásra
jogosult/jogosultak, vagy aláírás a
meghatalmazott/meghatalmazottak részéről)^a

^a Kérjük az aláírási címpéldányban/ aláírás mintában vagy a meghatalmazásban foglaltak szerint aláírni.



NYILATKOZAT
az ukrajnai helyzetet destabilizáló orosz intézkedések miatt hozott korlátozó
intézkedésekről szóló 833/2014/EU tanácsi rendelet 5k. cikk (1) bekezdése szerinti tilalomról
1. rész

Alulírott/alulírottak, Bihary Béla a Xylem Water Solution Magyarország nevében a DMRV Zrt. által indított „**4 db szennyvíz szivattyú beszerzése a DMRV Zrt. részére**” tárgyú, dinamikus beszerzési rendszerben indított uniós közbeszerzési eljárás kapcsán az alábbi nyilatkozatot teszem:

1. Az ukrajnai helyzetet destabilizáló orosz intézkedések miatt hozott korlátozó intézkedésekről szóló 833/2014/EU tanácsi rendelet (a továbbiakban: rendelet) 5k. cikk (1) bekezdés a)-c) pontjában előírtakra figyelemmel Ajánlattevő nem

- a) orosz állampolgár, vagy oroszországi lakóhelyű/székhelyű természetes vagy jogi személy, szervezet vagy szerv;
- b) olyan jogi személy, szervezet vagy szerv, amely tulajdonosi jogainak több mint 50 %-ával közvetlenül vagy közvetve az a) pontban említett valamely szervezet rendelkezik;
- vagy
- c) olyan természetes vagy jogi személy, szervezet vagy szerv, amely az a) vagy b) pontban említett valamely szervezet nevében vagy irányítása szerint jár el.

2. A rendelet 5k. cikk (1) bekezdés a)-c) pontjában előírtakra figyelemmel az ajánlatban a szerződés értékének 10 %-át meghaladó bármely alvállalkozóként, szállítóként, kapacitást biztosító szervezetként megjelölt szervezet nem

- a) orosz állampolgár, vagy oroszországi lakóhelyű/székhelyű természetes vagy jogi személy, szervezet vagy szerv;
- b) olyan jogi személy, szervezet vagy szerv, amely tulajdonosi jogainak több mint 50 %-ával közvetlenül vagy közvetve az a) pontban említett valamely szervezet rendelkezik;
- vagy
- c) olyan természetes vagy jogi személy, szervezet vagy szerv, amely az a) vagy b) pontban említett valamely szervezet nevében vagy irányítása szerint jár el.

3. Ajánlattevő a közbeszerzési eljárásban való nyertessége esetén a szerződés teljesítése során nem vesz igénybe olyan, a szerződéses érték 10 %-át meghaladó, alvállalkozóként, szállítóként, kapacitást biztosító szervezetként megjelölt szervezetet, mely vonatkozásában a rendelet 5k. cikk (1) bekezdés a)-c) pontjában előírt feltételek valamelyike teljesül.

Kelt: Törökbálint 2025 év 10 hó 10 napján.

Xylem Water Solutions
Magyarország Kft.
2045 Törökbálint, Tópark u.ő.
Adószám: 10480290-2-13



.....
(Cégszerű aláírás a kötelezettségvállalásra
jogosult/jogosultak, vagy aláírás a
meghatalmazott/meghatalmazottak részéről)⁷

⁷ Kérjük az aláírási címpéldányban/ aláírás mintában vagy a meghatalmazásban foglaltak szerint aláírni.



NT 3171 MT 3~ 434 | Konfiguráció összefoglalása



Flygt's self-cleaning non-clog N-pumps feature innovative designs and functions that deliver high sustained efficiency and the most reliable operation. This makes them the most reliable choice available for a broad range of wastewater applications for tough applications such as unscreened sewage, wastewater and sludge up to an 8 percent solids concentration. Impeller material available in Hardened cast Iron, Hard Iron and Stainless Steel to fit any wastewater application.

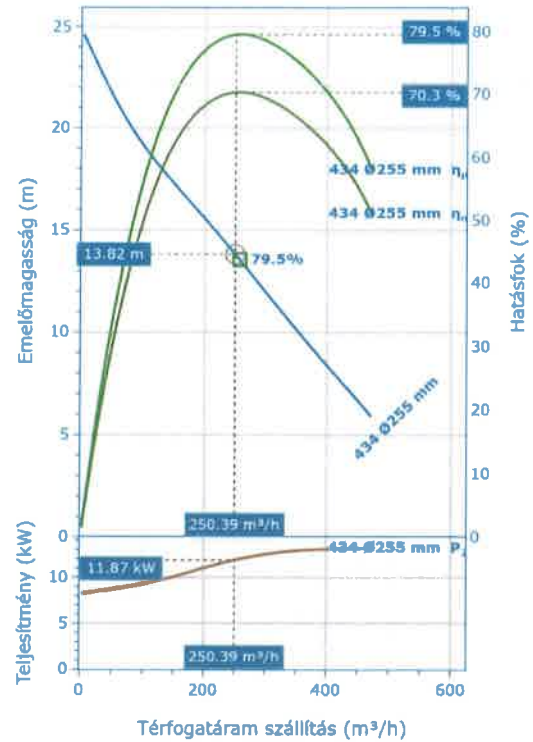

Nominal (mean) data shown. Under- and over-performance from this data should be expected due to standard manufacturing tolerances. Please consult your local Flygt representative for performance guarantees.

ÁLTALÁNOS

Explosion Proof	Impeller Diameter
No	255 mm
Max. Pumped Media Temp.	
40 °C	

ANYAG ÉS BEVONAT

Impeller Material
Grey Cast Iron
Volute Material
Grey Cast Iron

MOTOR

Rated Voltage	Motor Efficiency Class
400 V	Standard
Coupling	Rated Power
Y	22 kW

BESZERELÉS

Installation Type
T - Vertical Permanent, Dry

NT 3171 MT 3~ 434 | Termékrészletek

Leírás

N 3171

The Flygt N series are equipped with the Flygt invent[®] and N technology with its innovative self-cleaning impeller. Solid objects entering the pump will pass through the impeller between the impeller vanes. If an object gets caught on the leading edge of one of the vanes, it will slide along the oaksweat shape towards the perimeter of the inlet where it will be guided by a relief groove through the pump housing. This ensures a high sustained total efficiency over time. Due to the mechanical self-cleaning design, a sludge concentration of solids up to 8% can easily be pumped. The pump can easily be installed in either permanently or temporary submerged, or horizontally or vertically dry installations.

Flexible and Modular Design

The modular hydraulic design enables customization of the hydraulics to meet the requirements of many applications:

- Replaceable wear ring in two materials, gray iron or Hard Iron, for different operation conditions
- Hardened gray iron impeller for typical wastewater applications
- Hard-Iron impeller for heavy duty wastewater applications containing abrasive and corrosive content
- Chopper ring intended for tough wastewater applications where cutting is required due to long fibres and solid concentrations up to 10-12%
- Stainless steel impeller for special applications that require duplex stainless steel

Robust and Reliable

- Short shaft overhang reduces shaft deflection and increases seal and bearing life
- Class H Motor designed for submersible use. Heat is concentrated to the stator core for improved cooling properties
- The Plug-in seal with Active Seal system eliminates the risk associated with incorrect installation and careless handling. All in one unit. Available in Tungsten carbide (WC/Cr) or Silicone carbide (SiC) depending on pumped media.
- Motor cable SUBCAB[®] specially developed for submersible use
- Offers flexible cooling systems, e.g. closed-loop cooling system, media cooled or external cooling that allows full motor potential in dry installations
- Premium brand bearings, greased for life, ensures a minimum of 50 000 hours of duty
- Leakage sensor and motor temperature sensor as standard

The N 3171 is available with the following options:

- ATEX, FM, CSA-approvals
- Premium efficiency motors
- Hard Iron hydraulic design
- Stainless Steel hydraulic design
- Vibration-sensor, extended motor temperature sensors, additional leakage-sensor, current-sensor and pump memory
- Compatible with SmartRun[®] Wastewater pump controller
- Compatible with MAS 801 monitoring system

Product Features

- State-of-the-art wastewater pump with N-technology
- Sustained high efficiency pumping with energy savings up to 25%
- Flexible and modular design
- Robust and reliable

Építőanyagok

Impeller Material	Volute Material	Stator Cover Material
Grey Cast Iron	Grey Cast Iron	

Motor

Rated Power 22 kW	Number Of Phases 3	Start Current Ratio 6.42	Motor Issue 12
Motor Denomination 25-19-4AA	Rated Motor Speed 1,470 RPM	Insulation Class H	Locked Rotor Code H
Motor Efficiency Class Standard	Rated Voltage 400 V	Approval Standard	Max starts per hour 30
Version Code 181	Rated Current 42 A	Total moment of inertia 0.1729 kgm ²	Power Factor 100% 0.84
Frequency 50 Hz	Start Current 273 A	Type of duty S1	Power Factor 75% 0.78
Max P2 (1x) 13.1 kW	Starting Current, Direct Starting 273 A	Stator Variant 2	Power Factor 50% 0.67
Number Of Poles 4	Starting Current, Star Delta 91 A	Motor Module 161	Efficiency 100% 88.9 % Efficiency 75% 90.2 % Efficiency 50% 90.2 %

NT 3171 MT 3~ 434 | Hidraulikus adatok és teljesítménygörbe

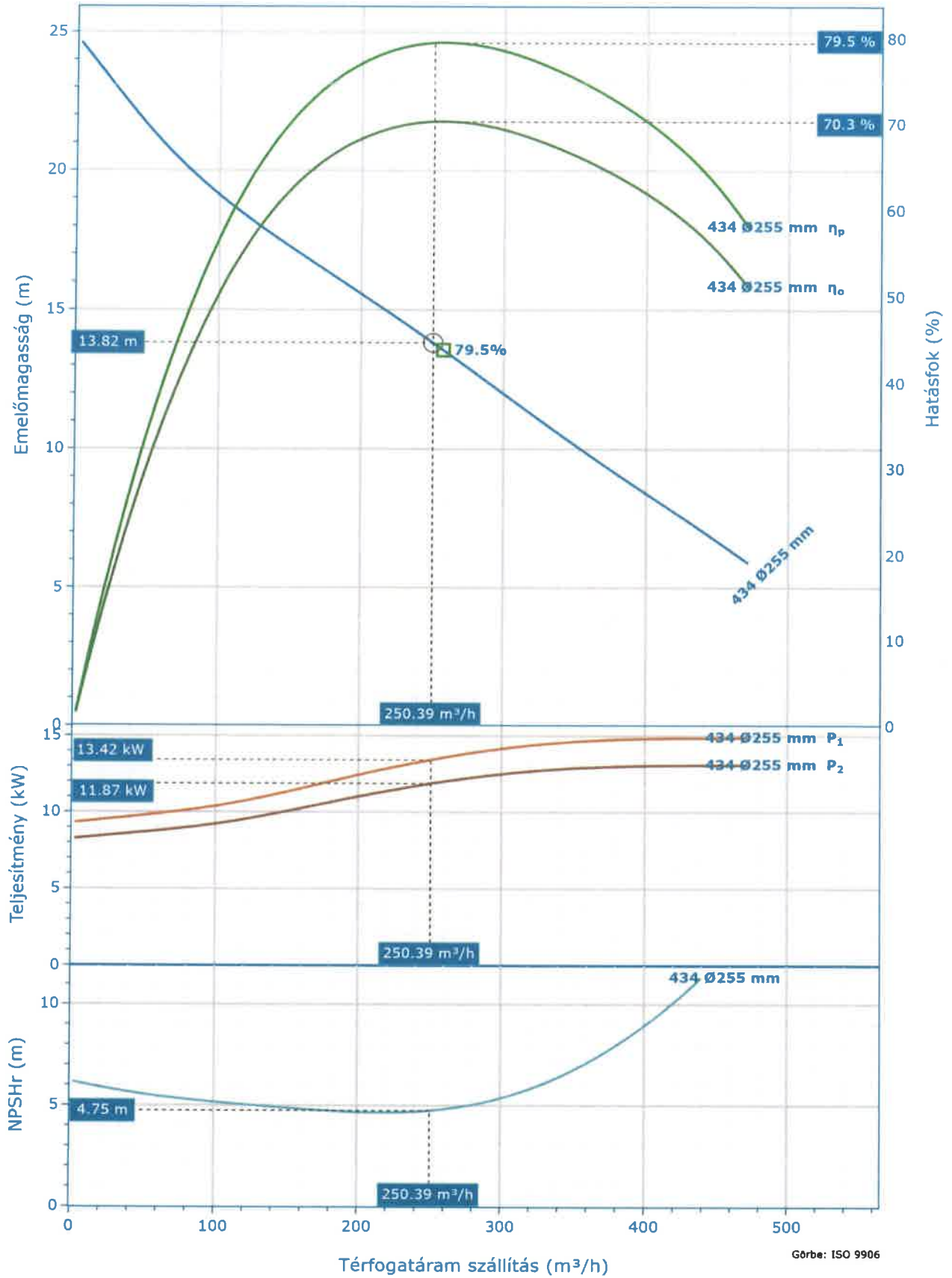

Nominal (mean) data shown. Under- and over-performance from this data should be expected due to standard manufacturing tolerances. Please consult your local Flygt representative for performance guarantees.

Selection

Series: N 3000
 Curve Code: 434
 Name: Impeller Diameter

Fluid

Fluid Type: Water
 Fluid Temperature:
 Density: 1,000 kg/m³
 Dynamic Viscosity:

NT 3171 MT 31434

Frequency
50 Hz

Total Flow
252.00 m³/h

Total Head
14.00 m

Pump Flow
252.00 m³/h

Pump Head
14.00 m

System Type
Single Pump

Operating Pumps
1

Standby Pumps
No Standby Pump

255 mm

Inlet Diameter
200 mm

Outlet Diameter
150 mm

Number Of Vanes
2

4 °C

Specific Gravity
1

0.001567 Pa·s

Fluid Vapor Pressure
8.135 mbar

Atmospheric Pressure
1,013.5293 mbar

Elevation
0 m

Ambient Temperature
20 °C

NPSH Available
10.2657 m

Submergence
0 m

Design Point

Flow
250.39 m³/h

Head
13.82 m

Overall Efficiency (η_o)
70.26 %

Pump Efficiency (η_p)
79.46 %

Input Power (P1)
13.42 kW

Shaft power (P2)
11.87 kW

NPSHR
4.75 m

Flow To BEP Ratio
97.2 %

Design Curve

Rated Speed
50 Hz

Max Flow
472.02 m³/h

H@QMin
24.62 m

H@QMax
5.9 m

BEP
79.5 %

BEP Flow
257.69 m³/h

BEP Head
13.56 m

Max P2
13.1 kW

Specific Energy
192,978 J/m³

NT 3171 MT 3~ 434 | Terhelési elemzés

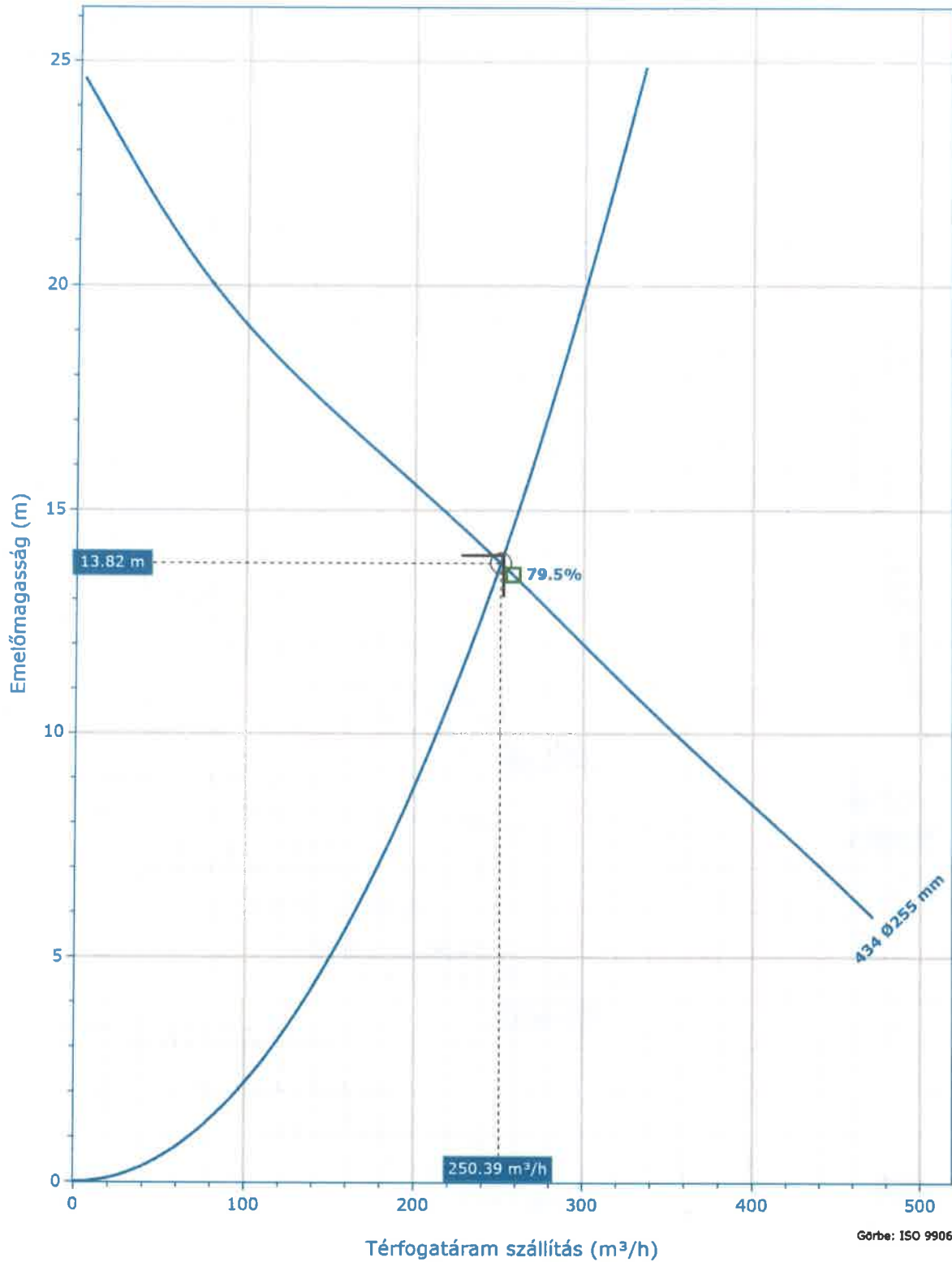

Nominal (mean) data shown. Under- and over-performance from this data should be expected due to standard manufacturing tolerances. Please consult your local Flygt representative for performance guarantees.

Name	Q (1x) [m³/h]	H (1x) [m]	P2 (1x) [kW]	Q [m³/h]	H [m]	P2 [kW]	ηp [%]	SE [J/m³]	NPSHr [m]
I @ 1x	250.39	13.82	11.87	250.39	13.82	11.87	79.46	192,977.9	4.75

Projekt:
EKR_DMRV

Létrehozta:
Tamas Gathi

Létrehozva:
18/09/2025

Utolsó frissítés:
2025. 10. 03.

Handwritten signature

NT 3171 MT 3~ 434 | Változtatható sebességörbe

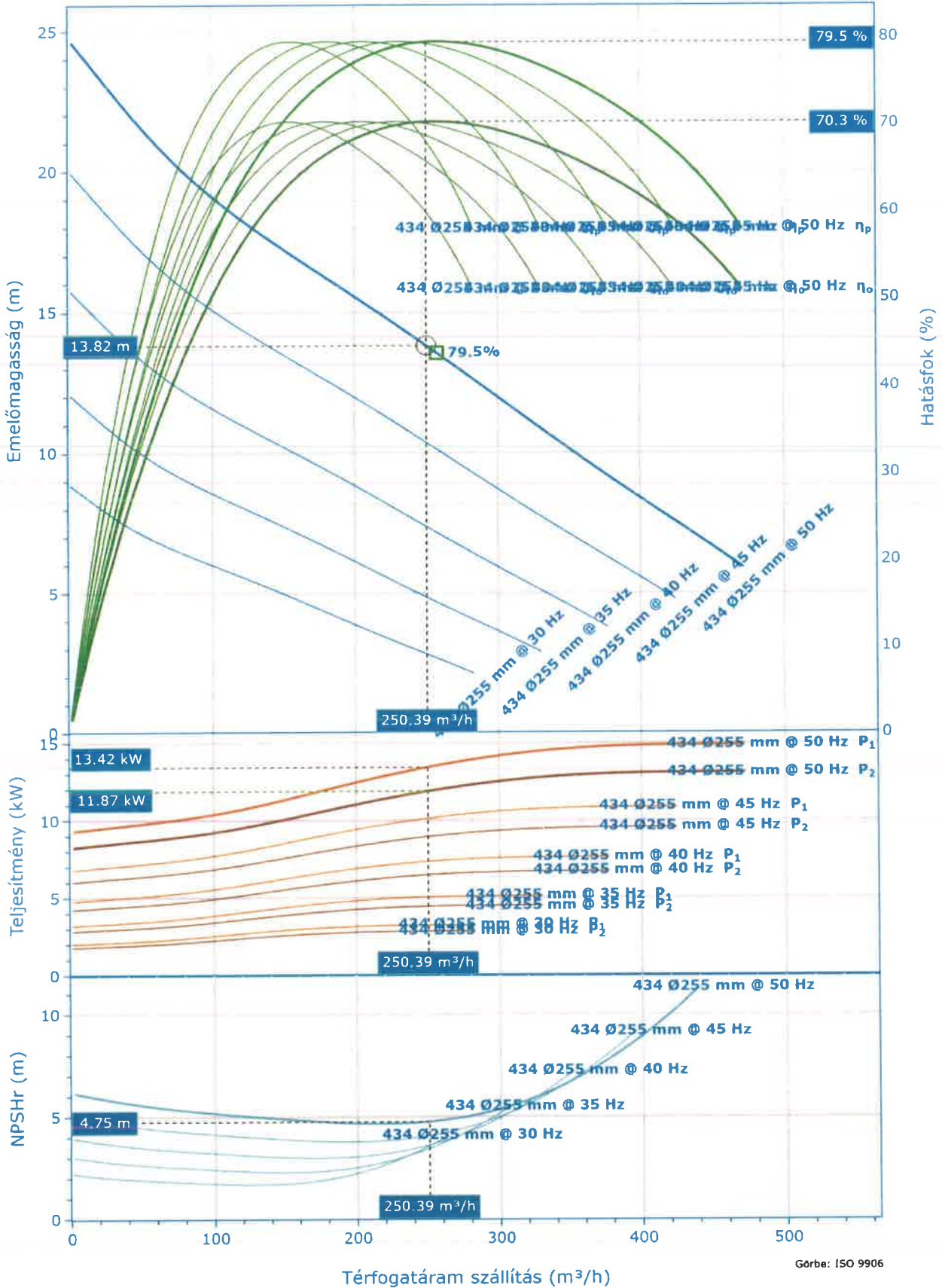

Nominal (mean) data shown. Under- and over-performance from this data should be expected due to standard manufacturing tolerances. Please consult your local Flygt representative for performance guarantees.

NT 3171 MT 3~ 434 | Változtatható fordulatszám elemzés

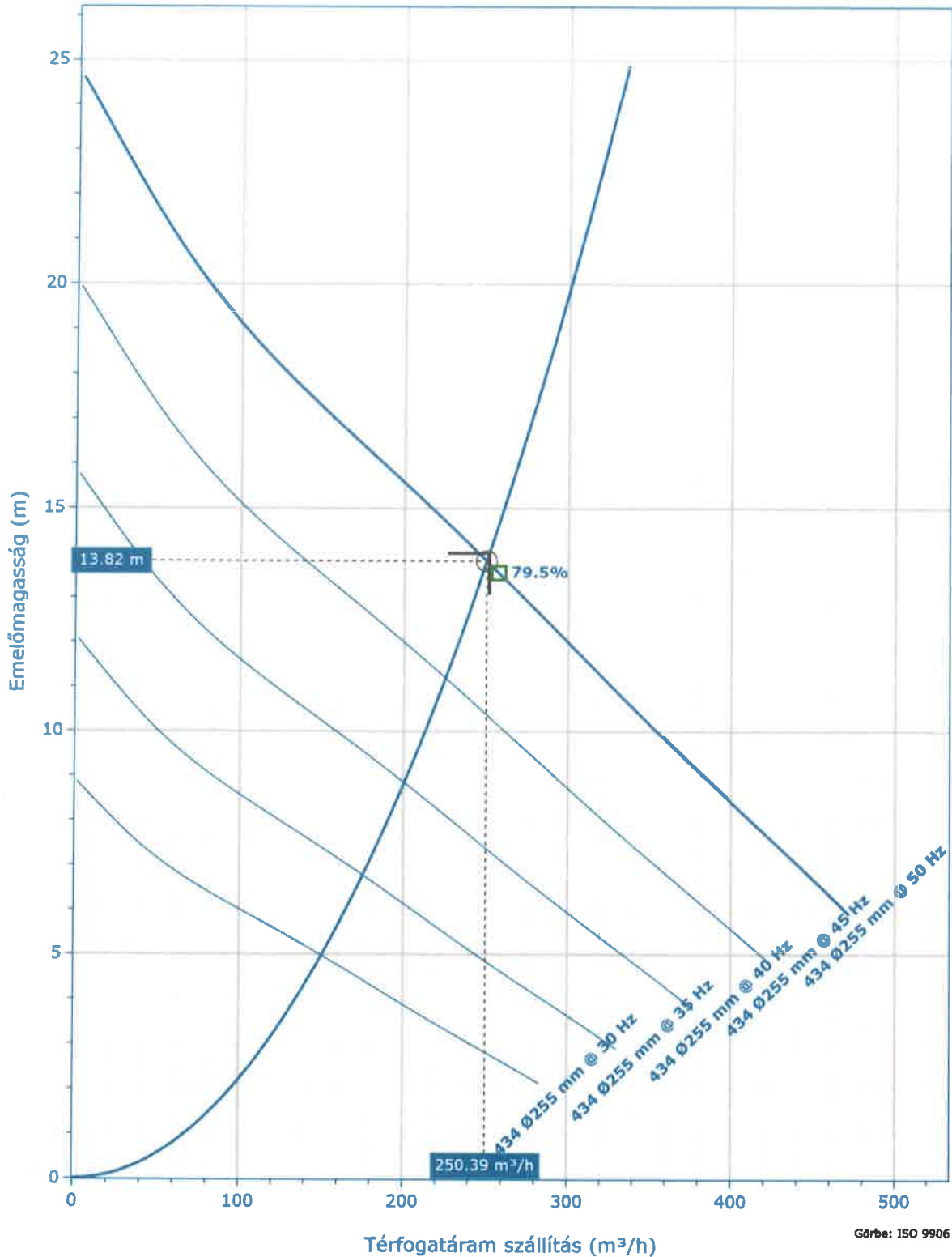

Görbe: ISO 9906

Nominal (mean) data shown. Under- and over-performance from this data should be expected due to standard manufacturing tolerances. Please consult your local Flygt representative for performance guarantees.

Name	Speed	Q (1x) [m³/h]	H (1x) [m]	P2 (1x) [kW]	Q [m³/h]	H [m]	P2 [kW]	ηp [%]	SE [J/m³]	NPSHr [m]
1 @ 1x	30 Hz	150.23	4.98	2.56	150.23	4.98	2.56	79.46	69,472.04	1.71
1 @ 1x	35 Hz	175.27	6.77	4.07	175.27	6.77	4.07	79.46	94,559.17	2.33
1 @ 1x	40 Hz	200.31	8.85	6.08	200.31	8.85	6.08	79.46	123,505.85	3.04

Projekt:
EKR_DMRV

Létrehozta:
Tamás Gathi

Létrehozva:
18/09/2025

Utolsó frissítés:
2025. 10. 03.

1 @ 1x	45 Hz	225.35	11.2	8.65	225.35	11.2	8.65	79.46	156,312.09	3.85
1 @ 1x	50 Hz	250.39	13.82	11.87	250.39	13.82	11.87	79.46	192,977.9	4.75

NT 3171 MT 3~ 434 | Méretadatok és rajz

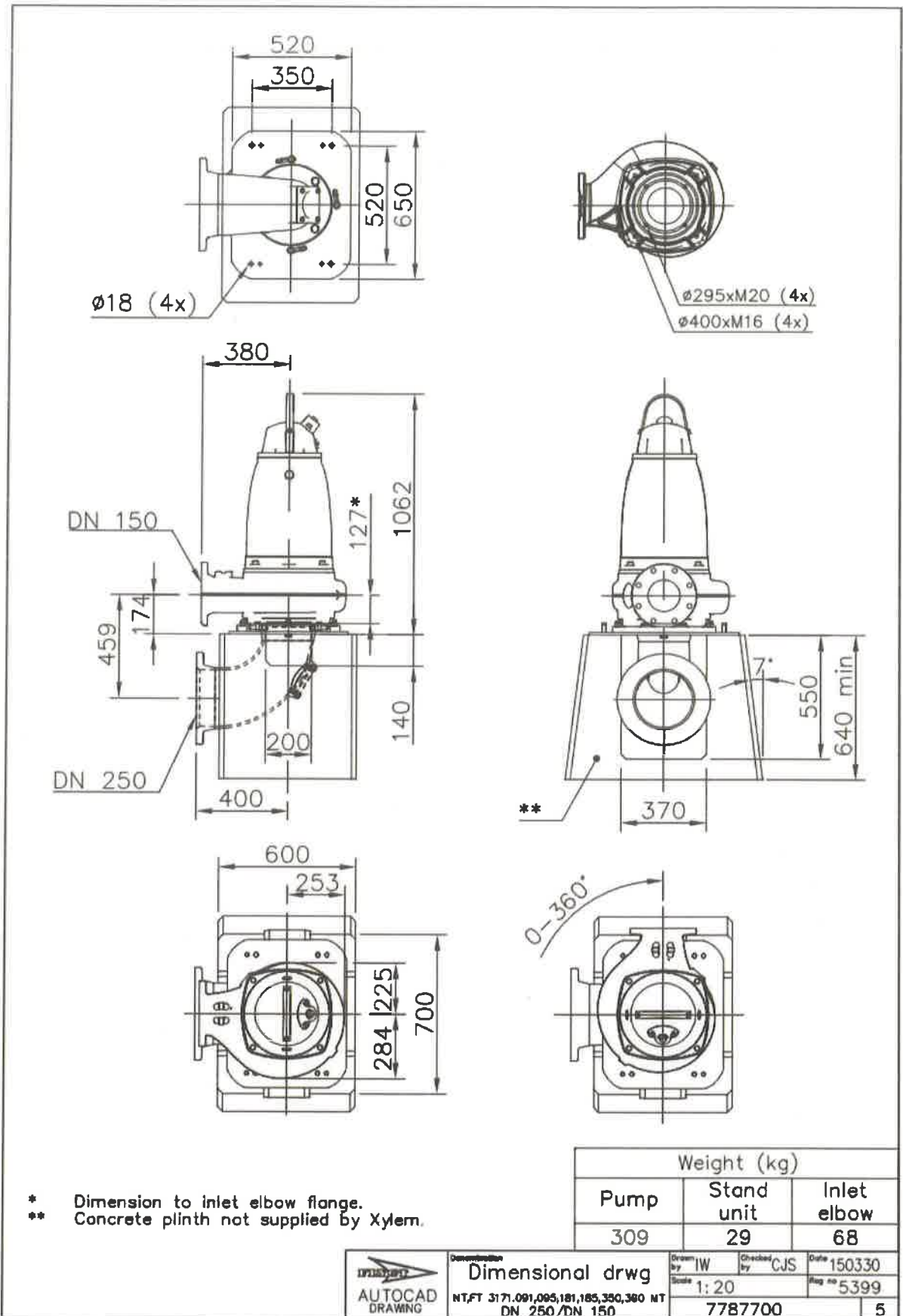

Figyelem! Ajánlattevőknek a **konkrét adatokat** kell megadni a megajánlott termékekre vonatkozóan! Ahol az ajánlatkérő előírás szerint két adat valamelyike útnán is megfelel a termék az előírásoknak, ott is az adott termékre vonatkozó konkrét adatot kell megadni!

Az ajánlatban az alábbi táblázatot kérjük benyújtani:¹

Ajánlattevő neve, székhelye: Xylem Water Solutions Magyarország Kft, 2045 Törökbálint, Tópark u 9.²

Aiullfrott/aiullfrottak, Farkas János és Mohácsi Péter a Xylem Water Solutions Magyarország Kft, társaság (társaság megnevezése) nevében

"DBR - Szennyvízszivattyúk beszerzése: 4 db szennyvíz szivattyú beszerzése a DMRV Zrt. részére" Lányú Közbiztosítási eljárásban
 2. ajánlati rész: 1 db új Flygt NT 3171 MT 484 típusú szennyvízszivattyú – vagy azzal műszakilag egyenértékű szivattyú – szállítása 10 m kábellel szerelve a DMRV Zrt. Szentendre Szennyvíztisztító telep (TLP-856) szennyvízáttelembé
 Nyilatkozat műszaki megfelelőségről³

		Műszaki adattípus	Ajánlatkérő előírás/követelmény	Ajánlattevő ajánlata ⁴	
Munkapont, Összes adatok	1.	Igény munkaponthoz tartozó szennyvízszállítás: Q(igény l/m ³ /h)	252 00	250,13	
	2.	Igény munkaponthoz tartozó emelőmagasság: H(igény m)	14	13,82	
	3.	Szivattyú átlagos napi üzemóra (óra)	8	—	
A beépítési hely szerinti előírások, ill. jellemzők	4.	Szivattyú befoglaló mérete	referencia típushoz képest alapesetben normál, eltérő esetben adapterrel szerelt mérete pozitív irányban maximum 10%-os eltérés lehetséges	referencia típus	
	5.	Szivattyú beépítési mód	többszörös száraztelepítés, vezetődűspárral és csatlakozóházra illeszkedéssel felhő nyitott, kétszakarós öntisztuló	függőleges, száraztelepítés, 10.01-én adott ábrákhoz illeszkedéssel illeszkedéssel	
	6.	Meglévő talpszakonyok típusa	Flygt	függőleges, száraztelepítés esetén minden talpszakonyot (csatlakozóház)	
	7.	Meglévő talpszakonyok mérete, nyomóoldali csatlakozás	DN150 vezetődűs, kiömlő csőnk átmérővel egyenértékű, vagy adapter szerelés nélküli telepítéssel	függőleges, száraztelepítés esetén minden vezetődűs és talpszakonyok (csatlakozóház)	
	8.	Meglévő vezetődűs kialakítás	2" x 2"	függőleges, száraztelepítés esetén minden vezetődűs	
	9.	Rendeltkezésre illő villamos teljesítmény [kW]	22 (egyáramú üzem) (maximálisan beépíthető névleges szivattyúteljesítmény)	22	
	10.	Rendeltkezésre illő beépített biztosíték típusa (I _n és A)	3x40A	40A névleges áramú	
	11.	Szivattyú szabályozás	nincs	—	
	12.	Beépíthető frekvenciaváltó teljesítménye	—	—	
	Szűzítés, tápegység	13.	Típusa	kommunális szennyvíz	—
		14.	Hőmérséklete	0 - +30 °C	—
		15.	Kémhatása	pH ≥ 5,5	—
16.		Sűrűsége (kg/dm ³)	1 Igyakorlatban előforduló kommunális szennyvíz sűrűség tartományával megegyező	—	
Villamosítási igény előírás	17.	Szivattyú indítási mód	csúllag-delta	csúllag-delta	
	18.	Igény szivattyú kábel hossza [m]	10	10 méter	
Villanymotor és szivattyú kialakítás	19.	Villanymotor védettség	minimum IP68	IP68	
	20.	Villanymotor és szivattyú kialakítás	egybeépített kivitel	egybeépített kivitel	
	21.	Villanymotor villamos feszültség	3~400V	3~400V	
	22.	Villanymotor frekvencia	50 Hz	50 Hz	
	23.	Villanymotor frekvencia szabályozás	nem	nem	
	24.	Villanymotor újratekercselhetőség	követelmény	igen	
	25.	Beépített tekercs hőmérséklet mérő árcikkeltő jelzővillás csatlakozóval	követelmény	igen	
	26.	Beépített motor hővédelem	követelmény (tekercsfejbe épített hővédelem)	igen	
	27.	Motor túlmelegedés elleni védelem	követelmény	igen	
	28.	Motorter névesség elleni védelme	aló és felső tömítés csúszógyűrűs tömítés, alsó tömítés anyaga WCCR vagy SiC amennyiben a SiC tengelytömítés pH intervalluma megegyezik a WCCR tömítésével (pH 3-14)	aló és felső tömítés csúszógyűrűs tömítés, alsó tömítés anyaga WCCR	
	29.	Tömítés rendszer	dupla csúszógyűrűs tengelytömítés	dupla csúszógyűrűs tengelytömítés	
	30.	Alórény szigetelési osztály	H szigetelési osztály	H szigetelési osztály	
	31.	Szivattyú villamos megajtású kábel típusa	SUBCAR 702,5+2x1,5 mm ² vagy egyenértékű	SUBCAR 702,5+2x1,5 mm ² vagy egyenértékű	
	32.	Járókerék kialakítása	félig nyitott, kétszakarós öntisztuló járókerék	H típusú ábrák szerinti járókerék	
	33.	Járókerék anyaga	öntöttvas	öntöttvas	
	34.	Motorház anyaga	öntöttvas	öntöttvas	
	35.	Szivattyúház anyaga	öntöttvas	öntöttvas	
	36.	Motor tengely anyaga	korrózióálló acél	korrózióálló acél	
	37.	Az östrex rögzítés technikai elem anyaga	rozsdamentes acél A2 vagy A4	rozsdamentes acél A2 vagy A4	
	38.	Csapágyazás	lécsapágy: kétosros radiálgolyócsapágy, léccsapágy: egyosros golyócsapágy	egyosros léccsapágy	

C

Egyéb paraméterek	39.	Elvart munkapont	25,2 m3/h és 1,37 bar (a megadott munkaponttól értéktől negatív irányba történő eltérés nem megengedett sem vízszállítás, sem erőellátás esetében)	10 01-es adat kitöltés többszörös állapot +10% érték
	40.	Működési teljesítmény igény, P ₀ Q ^{0.75} /367	9.61	

Kelt:	Törökbalint, 2025. év 10 hó 7 napján.	<i>Török Balint</i>
		(Cégszerző aláírás a kötelezettségvállalásra jogosult/jogosultak, vagy aláírás a meghatalmazott/meghatalmazottak részéről) ⁵
¹ A dokumentumot szerkeszthető excel állományban, valamint cégszerűen aláírva .pdf kiterjesztésű formátumban is kérünk benyújtani. (Kbt. 41/B. 5 (2) bekezdés). ² Kötelezően kitöltendő! ³ A dokumentumban megadott adatok, paraméterek szakmai ajánlatnak minősülnek a Kbt. 3. 5 37. pontja alapján, ezért a hiánypótlásra korlátozottan van lehetőség! ⁴ A vonallal kihúzott cellákban adatot, értéket megadni nem szükséges! ⁵ Kérjük az aláírási címpéldányban/mintában vagy a meghatalmazásban foglaltak szerint aláírni.		

2025.10.07.
 Török Balint
 2045 Törökbalint Tervező Kft.
 Adószám: 10889204-2-13

LCC Eredmények, Összegzés

Az életciklus-költség-számítás eredményeinek összefoglaló táblázata

AJÁNLATKÉRDŐ: DMV Duna-Menti Regionális Vízüzem Zrt.
AJÁNLATTEVŐ: Xylem Water Solutions Magyarország

Projekt NY 3171 MT 434
(DMV 180, P 22 405, 490)
Az új építéskorú egyetemes vízüzem

A beszerzési (LCC) megnevezése / azonosítója		egysége	értéke
Standard egyetemes ártérféltés			
Életciklus, szennyvíztisztító állomás telepítési költsége (P ₁)	EUR		12.820
Éves energiaköltség (E₁)	EUR/év		30.942
Éves üzemeltetési költség (E₂)	EUR/év		3.548,254
Költségek jelenértéke (PV_t)			
Bevásárlási költség	EUR		4.877,748
Összes üzemeltetési költség jelenértéke	EUR		18.726,264
Karbantartási költség jelenértéke	EUR		0
Állományi költség jelenértéke	EUR		0
Egyéb költség jelenértéke	EUR		0
Estimált költség jelenértéke	EUR		0
A beszerzési (LCC) életciklus-költsége	EUR		24.411,123
Éves CO ₂ kibocsátás	kg CO ₂ /év		0
Éves CO ₂ kibocsátás költség	EUR/év		0
Teljes beszerzési (LCC) életciklus-költsége			
Összes beszerzési költség	EUR		4.877,748
Összes üzemeltetési költség jelenértéke	EUR		18.726,264
Összes karbantartási költség jelenértéke	EUR		0
Összes állományi költség jelenértéke	EUR		0
Összes egyéb költség jelenértéke	EUR		0
Összes estimált költség jelenértéke	EUR		0
Teljes beszerzési (LCC) életciklus-költsége	EUR		24.411,123
Teljes beszerzési éves energiaköltsége	EUR/év		30.942
Teljes beszerzési éves CO ₂ kibocsátás költsége	kg CO ₂ /év		0
Teljes beszerzési éves CO ₂ kibocsátás költségének költsége	EUR/év		0
Teljes beszerzési (LCC) életciklus-költsége	EUR		1
Éves energiaköltség	EUR/év		1

Az életciklus-költség-számítás eredményeinek ábrázolása

1. Ábra: Az életciklus-költség-számítás eredményeinek ábrázolása beszerzési(rész)enként (oszloponként)

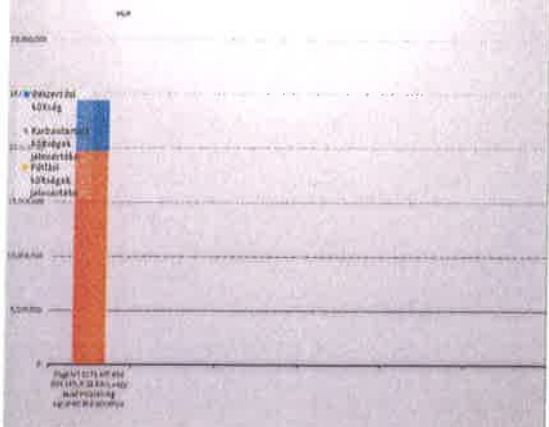

2. Ábra: Az életciklus-költség-számítás eredményeinek ábrázolása a teljes beszerzésre vonatkozóan

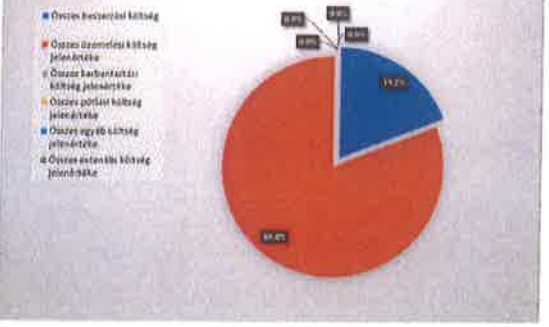

Xylem Water Solutions
Magyarország Kft.
2045 Törökbalint, Topánk u.2.
Adószám: 10436209-2-13

Felrakó MTK

(Handwritten mark)

NYILATKOZAT

Alulírott/alulírottak, Bihary Béla a Xylem Water Solution Magyarország nevében a DMRV Zrt. által indított „4 db szennyvíz szivattyú beszerzése a DMRV Zrt. részére” tárgyú, dinamikus beszerzési rendszerben indított uniós közbeszerzési eljárás kapcsán az alábbi nyilatkozatot teszem:

Az általunk megajánlott szivattyú típus a szennyvízátemelő meglévő gépészeti rendszerébe illeszkedik átalakításra nincs szükség.

Xylem Water Solutions
Magyarország Kft.
2045 Törökbalint, Tópark u.9.
Adószám: 10489299-2-13
(Cégszerű aláírás a kötelezettségvállalásra
jogosult/jogosultak, vagy aláírás a
meghatalmazott/meghatalmazottak részéről)¹

¹ Kérjük az aláírási címpéldányban/ aláírás mintában vagy a meghatalmazásban foglaltak szerint aláírni.

Manufacturer:

XYLEM WATER SOLUTIONS GLOBAL SERVICES AB
SE-361 80 EMMABODA
SWEDEN
+46-471 24 70 00

Representative:

Product:

	Type: 3000-series
	Serial number:

It is hereby certified that the product:

- has been manufactured in accordance with the COUNCIL'S DIRECTIVE concerning convergence of the legislation of Member States with regard to:
 - Machinery 2006/42/EC
 - LVD 2014/35/EU
 - EMC 2014/30/EU
 - RoHS 2011/65/EU
- has been manufactured in accordance with the following harmonized standards and technical specifications:
 - EN ISO 12100:2010
 - EN 809+A1:2009/AC:2010
- applicable parts of:
 - EN 60034-1:2010/AC:2010
 - EN 50581:2012
 - EN 61000-6-1:2007
 - EN 61000-6-4:2007/A1:2011
 - EN 60204-1:2018
 - EN 61000-6-2:2005/AC:2005
 - EN 61000-6-3:2007/A1:2011/AC:2012

Xylem Water Solutions Global Services AB, S-174 87 Sundbyberg, Sweden

Signature 

Name: Henrik Jacobsson
Title: Product Line Manager
Function: Authorized person to compile the technical file and empowered to draw up the declaration on behalf of the manufacturer.

Date



MINTA

xylem
Let's Solve Water

EU-megfelelőségi nyilatkozat

Gyártó:

XYLEM WATER SOLUTIONS GLOBAL SERVICES AB
SE-361 80 EMMABODA
SWEDEN

+46-471 24 70 00

Képviseelő:

XYLEM WATER SOLUT.MAGYARORSZAG KFT.
H-2045 TÖRÖKBALINT
UNGERN

23-445700

Termék:

	Típus:	3000-sorozat
a xylem brand	Sorozatszám:	

Ezúton tanúsítjuk, hogy az alábbi termék:

- a tagállamok jogszabályainak közelítéséről szóló TANÁCSIRÁNYELV szerint készült, figyelembe véve az alábbiakat:
Machinery 2006/42/EC
LVD 2014/35/EU
EMC 2014/30/EU
RoHS 2011/65/EU
- az alábbi harmonizált szabványoknak és műszaki specifikációknak megfelelően készült:
EN ISO 12100:2010
EN 809+A1:2009/AC:2010
- az alábbi szabványok részei alkalmazandók:
EN 60034-1:2010/AC:2010
EN 50581:2012
EN 61000-6-1:2007
EN 61000-6-4:2007/A1:2011
EN 60204-1:2018
EN 61000-6-2:2005/AC:2005
EN 61000-6-3:2007/A1:2011/AC:2012

Xylem Water Solutions Global Services AB, S-174 87 Sundbyberg, Sweden

Aláírás



Név

Henrik Jacobsson

Cím

Termékcsaládért felelős vezető

Funkció

A műszaki fájl összeállítására felhatalmazott személy, aki jogosult a nyilatkozat megfogalmazására a gyártó nevében.

Dátum:

2022-05-13



NYILATKOZAT A MEGAJÁNLOTT TERMÉK ENERGIAOPTIMALIZÁCIÓJÁRÓL

4- rész

Alulírott Bihary Béla, mint Xylem Water Solution Magyarország Kft 2045 Törökbálint Tópark utca 9 Ajánlattevő cégjegyzésre jogosult képviselője a **DMRV Zrt.** Ajánlatkérő, mint központi beszerző szerv által indított „**4 db szennyvíz szivattyú beszerzése a DMRV Zrt. részére**” tárgyú közbeszerzési eljárás (ajánlattételi szakasz) során ezúton nyilatkozunk az alábbiakról:

a megajánlott Xylem által gyártott Flygt típusú szivattyúszivattyú energlára optimalizált, és megfelel az energia felhasználó termékekről szóló irányelvnek (547/2012 / EK bizottsági rendelet), valamint a 2013. január 1-je óta hatályos új energiaminimum-hatékonysági mutatónak (MEI).

Kelt: Törökbálint, 2025.10 hó 20 nap

Xylem Water Solutions
Magyarország Kft.
2045 Törökbálint, Tópark u.9.
Adószám: 16480250-2-13



.....
(Cégszerű aláírás a kötelezettségvállalásra
jogosult/jogosultak, vagy aláírás a
meghatalmazott/meghatalmazottak részéről)⁹

⁹ Kérjük az aláírási címpéldányban/ aláírás mintában vagy a meghatalmazásban foglaltak szerint aláírni.



Öntisztázás az ajánlatokhoz

Az EKR001725212025 számú 4 részes pályázat minden részére vonatkozóan, a Flygt márkájú megajánlott szivattyúk esetében kétsoros főcsapágy szerepel a műszaki megfelelőség 38-as pontjában, de a referenciatípusok egyikénél sem elérhető ez a csapágyazás és ezek a szivattyúk mindig is egysoros csapágyazással voltak elérhetőek.

A 4. résznél továbbá a műszaki megfelelőség 25-ös pontjában beépített tekercshőmérséklet-mérő érzékelő az elvárás, de a referenciatípusban megadott Flygt márkájú szivattyúknál ebben a méretben (3127) nem elérhető ez az opció és soha nem is volt elérhető.

A fentiekben jelzett ellentmondásokat figyelembe véve tettük meg ajánlatainkat, kérjük ennek tudomásul vételét.

Kelt: Törökbálint, 2025.10.07.

Xylem Water Solutions
Magyarország Kft.
2045 Törökbálint, Tópark u.9
Adószám: 10480290-2-13

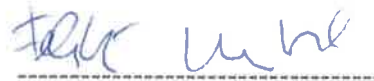

Farkas János és Mohácsi Péter



ALÁÍRÁS-MINTA

Alulírott, **Bihary Béla** (lakcíme: 8600 Siófok, Damjanich u. 30.; anyja neve: Glász Elvira Mária), mint a **Xylem Water Solutions Kft.** munkavállalója a céget akként jegyzem, hogy a cég kézzel, vagy géppel előírt, előnyomott, vagy nyomtatott nevéhez nevemet **önülőan** az alábbiak szerint csatolom:

SPECIMEN SIGNATURE

I, the undersigned **Bihary Béla** (address: 8600 Siófok, Damjanich u. 30.; mother's name: Glász Elvira Mária), as an employee of **Xylem Water Solutions Kft.** shall sign on behalf of the Company in a manner that I write my name to the handwritten, typed, stamped or printed name of the Company **solely** as follows:



Bihary Béla

Alulírott **Dr. Szent-Ivány Ágnes ügyvéd** (nyilvántartó kamara: Budapesti Ügyvédi Kamara, kamarai nyilvántartási szám: 36069434) ellenjegyzésemmel tanúsítom, hogy a fenti aláírás-mintát **Bihary Béla** (lakcíme: 8600 Siófok, Damjanich u. 30.; anyja neve: Glász Elvira Mária), aki személyazonosságát a BH7221024 számú útlevelével kellőképpen igazolta, előttem saját kezűleg írta alá.

Nyilatkozom, hogy ezen aláírás-mintát változásbejegyzési eljárás során láttam el ellenjegyzéssel, és a cégnyilvánosságról, a bírósági cégeljárásról és a végelszámolásról szóló 2006. évi V. törvény 9. § (3) bekezdésének megfelelően a létesítő okiratnak a változásbejegyzési kérelem alapját képező módosítását is én készítettem és láttam el ellenjegyzéssel. Kijelentem, hogy ezen általam ellenjegyzett aláírás-minta a változásbejegyzési kérelem mellékletét képezi.

Az ügyvédi tevékenységről szóló 2017. évi LXXVIII. törvény 44.§ (1) bek. c) és d) pontjában foglaltak teljesítésére, azaz a Fél azonosítására és a jelen okirat aláírására a Magyar Ügyvédi Kamara 1/2019 (VII.31.) Határozatában foglaltaknak megfelelően Microsoft Teams alkalmazással került sor. / The requirements set forth in clause 44 (1) c) and d) of the Act LXXVIII of 2017 on Legal Practice i.e. identification of the Party as well as the signing of this documents are fulfilled with the use of Microsoft Teams application pursuant to the Resolution of the Hungarian Bar Association no. 1/2019 (VII.31.).

Ellenjegyzem Budapesten, 2022. február 8.



Dr. Szent-Ivány Ágnes
ügyvéd
Sándor Szegedi Szent-Ivány Komáromi
Eveisheds Sutherland Ügyvédi Kamara
1037 Budapest, Montevideói u. 4. em.
KASZ: 36069434



ALÁÍRÁSI CÍMPÉLDÁNY

Alulírott **Parcsami Hajnalka** születési neve **Parcsami Hajnalka** (született: Győr, 1984. december hó 07. napján, anyja neve: Beke Piroska Anna) 9086 Töltéstava, Erzsébet utca 40. szám alatti lakos, mint a **Xylem Water Solutions Magyarország Korlátolt Felelősségű Társaság** (2045 Törökbálint, Tópark utca 9.) **munkavállalója** a céget akként jegyzem, hogy a kézzel, géppel előírt, előnyomott, illetve nyomtatott cégszöveg alá a nevemet **együttesen** az alábbiak szerint írom:

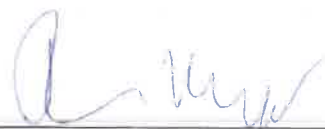

Parcsami Hajnalka

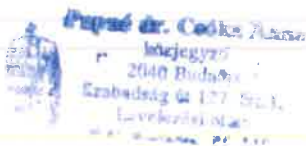

Ügyszám: 14011/H/198/2018.

Alulírott budaörsi közjegyző tanúsítom, hogy a fenti **alírási címpéldányt**-----
Parcsami Hajnalka születési neve **Parcsami Hajnalka** (született: Győr, 1984. december hó 07. napján, anyja neve: Beke Piroska Anna) 9086 Töltéstava, Erzsébet utca 40. szám alatti lakos, aki személyazonosságát a 444094TA számú személyazonosító igazolványával, lakcímét a 609378 LG számú lakcímet igazoló hatósági igazolványával igazolta, **előttem saját kezűleg írta alá.**-----

Megjegyzés: az Ügyfél tudomásul vette a közjegyző tájékoztatását a közjegyzőkről szóló 1991. évi XLI. törvény 122. § (2)-(10) bekezdéseiben foglaltakról, vagyis a személyazonosság on-line ellenőrzésére vonatkozó rendelkezésekről.-----

Kelt Budaörsön, 2018. (kettőezer-tizennyolcadik) év március hó 08. (nyolcadik) napján.-----



Papné Dr. Csóka Anna
közjegyző



ALÁÍRÁS-MINTA

Alulírott, **Farkas János** (lakcíme: 1113 Budapest, Vincellér utca 39/B 2.a; anyja neve: Novák Katalin), mint a **Xylem Water Solutions Kft.** munkavállalója a céget akként jegyzem, hogy a cég kézzel, vagy géppel előírt, előnyomott, vagy nyomtatott nevéhez nevemet **együttesen** az alábbiak szerint csatolom:

SPECIMEN SIGNATURE

I, the undersigned **Farkas János** (address: 1113 Budapest, Vincellér utca 39/B 2.a; mother's name: Novák Katalin), as an employee of **Xylem Water Solutions Kft.** shall sign on behalf of the Company in a manner that I write my name to the handwritten, typed, stamped or printed name of the Company **jointly** as follows:



Farkas János

Alulírott **Dr. Szent-Ivány Ágnes ügyvéd** (nyilvántartó kamara: Budapesti Ügyvédi Kamara, kamarai nyilvántartási szám: 36069434) ellenjegyzéssel tanúsítom, hogy a fenti aláírás-mintát **Farkas János** (lakcíme: 1113 Budapest, Vincellér utca 39/B 2.a; anyja neve: Novák Katalin), aki személyazonosságát a 030453NA számú személyi igazolvánnyal kellőképpen igazolta, előttem saját kezűleg írta alá.

Nyilatkozom, hogy ezen aláírás-mintát változásbejegyzési eljárás során láttam el ellenjegyzéssel, és a cégnyilvánosságról, a bírósági cégeljárásról és a végelszámolásról szóló 2006. évi V. törvény 9. § (3) bekezdésének megfelelően a létesítő okiratnak a változásbejegyzési kérelem alapját képező módosítását is én készítettem és láttam el ellenjegyzéssel. Kijelentem, hogy ezen általam ellenjegyzett aláírás-minta a változásbejegyzési kérelem mellékletét képezi.

Az ügyvédi tevékenységről szóló 2017. évi LXXVIII. törvény 44.§ (1) bek. c) és d) pontjaiban foglalt teljesítésére, azaz a Fél azonosítására és a jelen okirat aláírására a Magyar Ügyvédi Kamara 1/2019 (VII.31.) Határozatában foglaltaknak megfelelően Microsoft Teams alkalmazással került sor. / The requirements set forth in clause 44 (1) c) and d) of the Act LXXVIII of 2017 on Legal Practice i.e. identification of the Party as well as the signing of this documents are fulfilled with the use of Microsoft Teams application pursuant to the Resolution of the Hungarian Bar Association no. 1/2019 (VII.31.).

Ellenjegyzem Budapesten, 2022. január 18.



Dr. Szent-Ivány Ágnes ügyvéd
KASZ: 36069434

Dr. Szent-Ivány Ágnes
ügyvéd

Sándor Szegedi Szent-Ivány Komáromi
Eversheds Sutherland Ügyvédi Iroda
1037 Budapest, Montevideo u. 10. 4. em
KASZ: 36069434



ALÁÍRÁS-MINTA

Alulírott, Csatári Zoltán (lakcíme: 2314 Halásztelek, Árpád u. 11/A; anyja neve: Lipták Márta), mint a **Xylem Water Solutions Kft.** munkavállalója a céget akként jegyzem, hogy a cég kézzel, vagy géppel előírt, előnyomott, vagy nyomtatott nevéhez nevemet **együttesen** az alábbiak szerint csatolom:

SPECIMEN SIGNATURE

I, the undersigned Zoltán Csatári (address: 2314 Halásztelek, Árpád u. 11/A; mother's name: Márta Lipták), as an employee of **Xylem Water Solutions Kft.** shall sign on behalf of the Company in a manner that I write my name to the handwritten, typed, stamped or printed name of the Company **jointly** as follows:



Csatári Zoltán

Alulírott **Dr. Szent-Ivány Ágnes ügyvéd** (nyilvántartó kamara: Budapesti Ügyvédi Kamara, kamarai nyilvántartási szám: 36069434) ellenjegyzéssel tanúsítom, hogy a fenti aláírás-mintát Csatári Zoltán (lakcíme: 2314 Halásztelek, Árpád u. 11/A; anyja neve: Lipták Márta), aki személyazonosságát az 406185KE számú személyazonosító igazolvánnyal kellőképpen igazolta, előttem saját kezűleg írta alá.

Nyilatkozom, hogy ezen aláírás-mintát változásbejegyzési eljárás során láttam el ellenjegyzéssel, és a cégnyilvánosságról, a bírósági cégeljárásról és a végelszámolásról szóló 2006. évi V. törvény 9. § (3) bekezdésének megfelelően a létesítő okiratnak a változásbejegyzési kérelem alapját képező módosítását is én készítettem és láttam el ellenjegyzéssel. Kijelentem, hogy ezen általam ellenjegyzett aláírás-minta a változásbejegyzési kérelem mellékletét képezi.

Az ügyvédi tevékenységről szóló 2017. évi LXXVIII. törvény 44.§ (1) bek. c) és d) pontjaiban foglaltak teljesítésére, azaz a Fél azonosítására és a jelen okirat aláírására a Magyar Ügyvédi Kamara 1/2019 (VII.31.) Határozatában foglaltaknak megfelelően Microsoft Teams alkalmazással került sor. / The requirements set forth in clause 44 (1) c) and d) of the Act LXXVIII of 2017 on Legal Practice i.e. Identification of the Party as well as the signing of this documents are fulfilled with the use of Microsoft Teams application pursuant to the Resolution of the Hungarian Bar Association no. 1/2019 (VII.31.).

Ellenjegyzem Budapesten, 2022. december 6.

Dr. Szent-Ivány Ágnes ügyvéd
KASZ: 36069434



Dr. Szent-Ivány Ágnes
ügyvéd
Sándor Szegedi Szent-Ivány Komáromi
Eversheds Sutherland Ügyvédi Iroda
1037 Budapest, Montevideo u. 10. 4. em
KASZ: 38089434

ALÁÍRÁS-MINTA

Alulírott, Gampel Tamás (lakcíme: 1113 Budapest, Elek utca 6. 2. em. 1. ajtó; anyja neve: Tamás Márta), mint a **Xylem Water Solutions Kft.** munkavállalója a céget akként jegyzem, hogy a cég kézzel, vagy géppel előírt, előnyomott, vagy nyomtatott nevéhez nevemet **önállóan** az alábbiak szerint csatolom:

SPECIMEN SIGNATURE

I, the undersigned Tamás Gampel (address: 1113 Budapest, Elek utca 6. 2. em. 1. ajtó; mother's name: Márta Tamás), as an employee of **Xylem Water Solutions Kft.** shall sign on behalf of the Company in a manner that I write my name to the handwritten, typed, stamped or printed name of the Company **solely** as follows:



Gampel Tamás

Alulírott, **Dr. Szent-Ivány Ágnes ügyvéd** (iroda neve, címe: Sándor Szegedi Szent-Ivány Komáromi Eversheds Sutherland Ügyvédi Iroda, 1037 Budapest, Montevideo u. 10. 4.em.; nyilvántartó kamara: Budapesti Ügyvédi Kamara) ellenjegyzem azzal, hogy az ügyvédi tevékenységről szóló 2017. évi LXXVIII. törvény 44. § (1) bekezdés b)-d) pontja szerinti körülmények tanúsítása Dr. Kántor Lili ügyvédjelölt (KASZ: 36085138) eljárásán alapul. Az ügyvédi tevékenységről szóló 2017. évi LXXVIII. törvény 44.§ (1) bek. c) és d) pontjában foglaltak teljesítésére, azaz Gampel Tamást (lakcíme: 1113 Budapest, Elek utca 6. 2. em. 1. ajtó; anyja neve: Tamás Márta), aki személyazonosságát az 197941KE személyi igazolvánnyal kellőképpen igazolta, azonosítására és a jelen okirat aláírására a Magyar Ügyvédi Kamara 1/2019 (VII.31.) Határozatában foglaltaknak megfelelően Microsoft Teams alkalmazással került sor.

Nyilatkozom, hogy az aláírás-minta hitelesítést a cégeljárás során láttam el ellenjegyzéssel. Ezen általam ellenjegyzett aláírás-minta a változásbejegyzési kérelem mellékletét képezi. Az aláíró személy azonosítását az ellenjegyzést megelőzően elvégeztem.

Ellenjegyzem Budapesten, 2025. március 25. napján



Dr. Szent-Ivány Ágnes
ügyvéd

Sándor Szegedi Szent-Ivány Komáromi
Eversheds Sutherland Ügyvédi Iroda
1037 Budapest, Montevideo u. 10. 4. em
KASZ: 36069434

ALÁÍRÁS-MINTA

Alulírott, **Mohácsi Péter** (lakcíme: 2903 Komárom, Váci Mihály utca 9; anyja neve: Benyó Erzsébet), mint a **Xylem Water Solutions Kft.** munkavállalója a céget akként jegyzem, hogy a cég kézzel, vagy géppel előírt, előnyomott, vagy nyomtatott nevéhez nevemet **együttesen** az alábbiak szerint csatolom:

SPECIMEN SIGNATURE

I, the undersigned **Péter Mohácsi** (address: 2903 Komárom, Váci Mihály utca 9; mother's name: Erzsébet Benyó), as an employee of **Xylem Water Solutions Kft.** shall sign on behalf of the Company in a manner that I write my name to the handwritten, typed, stamped or printed name of the Company **jointly** as follows:



Mohácsi Péter

Alulírott **Dr. Szent-Ivány Ágnes ügyvéd** ellenjegyzésemmel tanúsítom, hogy a fenti aláírás-mintát Mohácsi Péter (lakcíme: 2903 Komárom, Váci Mihály utca 9.; anyja neve: Benyó Erzsébet), aki személyazonosságát a 244968ME számú személyazonosító igazolvánnyal kellőképpen igazolta, előttem saját kezűleg írta alá.

Nyilatkozom, hogy ezen aláírás-mintát változásbejegyzési eljárás során láttam el ellenjegyzéssel, és a cégnyilvánosságról, a bírósági cégeljárásról és a végelszámolásról szóló 2006. évi V. törvény 9. § (3) bekezdésének megfelelően a létesítő okiratnak a változásbejegyzési kérelem alapját képező módosítását is én készítettem és láttam el ellenjegyzéssel. Kijelentem, hogy ezen általam ellenjegyzett aláírás-minta a változásbejegyzési kérelem mellékletét képezi.

Az ügyvédi tevékenységről szóló 2017. évi LXXVIII. törvény 44.§ (1) bek. c) és d) pontjaiban foglaltak teljesítésére, azaz a Fél azonosítására és a jelen okirat aláírására a Magyar Ügyvédi Kamara 1/2019 (VII.31.) Határozatában foglaltaknak megfelelően Microsoft Teams alkalmazással került sor.

Dr. Szent-Ivány Ágnes
ügyvéd

Sándor Szegedi Szent-Ivány Komáromi
Eversheds Sutherland Ügyvédi Iroda
1037 Budapest, Montevideo u. 10. 4. em.
KASZ: 36069434

Ellenjegyzem Budapesten, 2024. november 4.



Dr. Szent-Ivány Ágnes ügyvéd